

# JVC



LYT1945-001A

## MANUAL DE INSTRUÇÕES

---

FILMADORA COM HD INTERNO

GZ-HD10 **U**

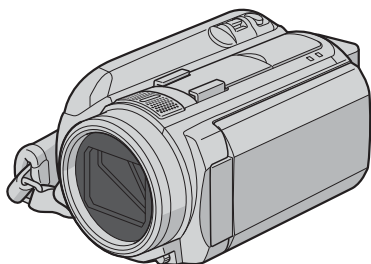

### Caros Clientes,

Agradecemos por adquirir esta filmadora com HD interno. Como primeiro passo, leia cuidadosamente as informações de segurança e precauções contidas nas páginas 6 e 7 para garantir o uso seguro deste equipamento.

### Para Referência Futura:

Anote abaixo o N°. do Modelo (localizado na parte inferior da filmadora) e o N°. de Série (localizado no compartimento da bateria da filmadora).

N°. do Modelo \_\_\_\_\_

N°. de Série \_\_\_\_\_

**HD**

micro  
**S2**  
**HD**

**DOLBY**  
DIGITAL  
STEREO  
CREATOR

**HDMI**<sup>™</sup>  
HIGH DEFINITION MULTIMEDIA INTERFACE

**AVCHD**

## Guia de início rápido

### Carregue a bateria antes da gravação

Desligue a câmera e encaixe a bateria.

#### Lâmpada de energia/carga

piscando: carregando

apagada: carga concluída

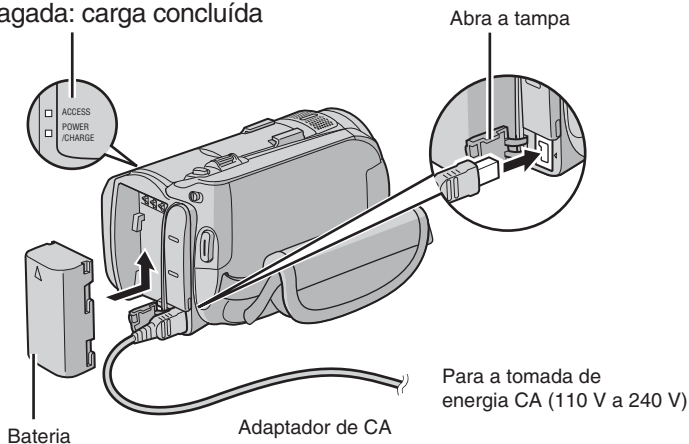

### O equipamento será ligado o monitor LCD for aberto.

Feche o monitor LCD após terminar a gravação.

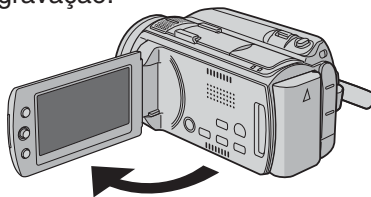

#### **CUIDADO**

- Carregue a bateria antes de usar. (☞ pg. 16)
- Utilize somente baterias da JVC. Se utilizar outras baterias além das baterias da JVC, a segurança e o desempenho não serão garantidos.

Antes da gravação, carregue a bateria e ajuste a data/hora.  
Consulte a próxima página para saber como gravar vídeos.

## Preparação

- 1** Abra o monitor LCD para ligar a filmadora.

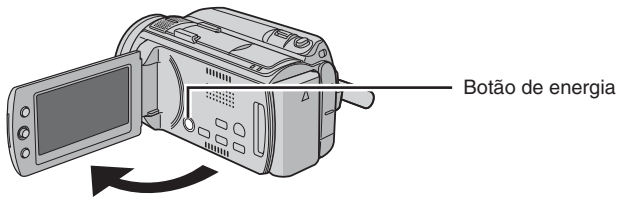

- 2** Selecione [YES] (Sim) dentro de 10 segundos.

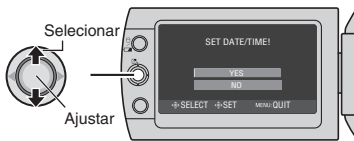

Quando a mensagem desaparecer, pressione o botão de energia por no mínimo 2 segundos para desligar a filmadora. Em seguida, pressione esse botão novamente por no mínimo 2 segundos.

- 3** Ajuste a data e a hora.

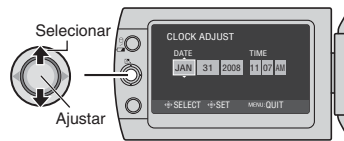

Para alterar a data e a hora (ver pg. 17)

- 4** Abra a tampa da lente.

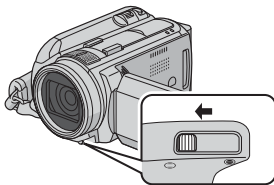

- 5** Selecione o modo de vídeo.

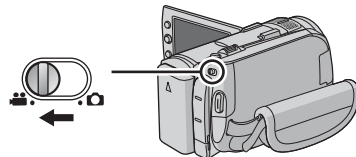

# Gravação de vídeos

Antes de gravar uma cena importante, é recomendável fazer um teste de gravação.

## CUIDADO

- Esta filmadora grava vídeos de acordo com formato AVCHD.
- Tente gravar com o modo fácil [AUTO] (Automático) primeiramente.

### 1 Seleccione o modo de gravação.



O modo é alterado ao pressionar o botão.

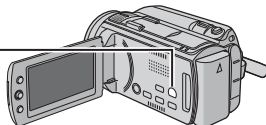

Durante a gravação



### 2 Seleccione o modo automático.



O modo é alterado ao pressionar o botão (somente no modo de gravação).

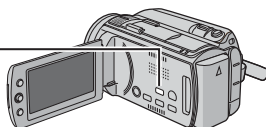

O indicador de gravação automática aparecerá.

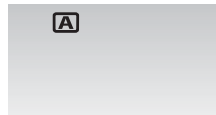

### 3 Inicie a gravação.



Pressione o botão **START/STOP** (Iniciar/Parar) para iniciar a gravação. Pressione-o novamente para parar a gravação.

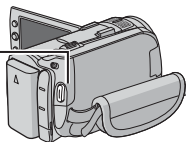

Espaço restante no disco rígido

Qualidade de imagem

Gravação em espera

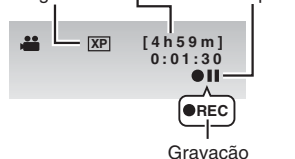

# Reprodução

## 1 Seleccione o modo de reprodução.

SELECT  
PLAY/REC



O modo é alterado ao pressionar o botão.

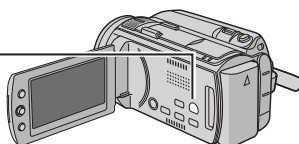

## 2 Seleccione o arquivo desejado.



Tela de índice

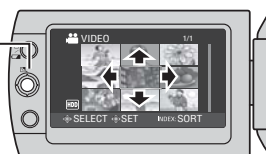

## 3 Pressione o botão de ajuste.



Pressione o botão de ajuste para iniciar a reprodução. Pressione-o novamente para parar a reprodução.

Tela de reprodução

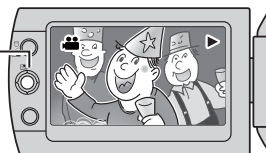

■ Para executar operações como avanço ou retrocesso rápido (☞ pg. 24)

■ Para visualizar vídeos/fotos na TV (☞ pg. 26)

### CUIDADO

**Não se esqueça de fazer cópias após a gravação!**

- Para copiar arquivos em DVDs (☞ pg. 31)
- Para aplicar efeitos em arquivos utilizando um videocassete/gravador de DVD (☞ pg. 33)
- Para reproduzir DVDs criados (☞ pg. 32)
- Para editar arquivos no computador (☞ pg. 9)

# Precauções de segurança

	<b>CUIDADO</b> RISCO DE CHOQUE ELÉTRICO. NÃO ABRA.	
<b>CUIDADO:</b> PARA REDUZIR O RISCO DE CHOQUE ELÉTRICO, NÃO REMOVA A TAMPA (OU A PARTE TRASEIRA). NÃO EXISTEM PEÇAS QUE POSSAM SER REPARADAS PELO USUÁRIO DENTRO DO EQUIPAMENTO. DEIXE TODOS OS REPAROS PARA UMA ASSISTÊNCIA TÉCNICA QUALIFICADA.		



O símbolo do raio com a ponta de flecha, dentro de um triângulo equilátero, tem a finalidade de chamar a atenção do usuário para a presença de "tensão perigosa" não isolada dentro do produto, cuja magnitude pode ser suficiente para representar risco de choque elétrico às pessoas.



O símbolo de um ponto de exclamação dentro de um triângulo equilátero é um alerta ao usuário sobre a presença de instruções de operação e manutenção (reparos) no manual que acompanha o equipamento.

**ADVERTÊNCIA: PARA EVITAR O RISCO DE INCÊNDIO OU CHOQUE, NÃO EXPONHA ESTE EQUIPAMENTO À CHUVA OU UMIDADE.**

## NOTAS:

- As informações sobre tensão e precauções de segurança encontram-se na base e/ou parte traseira do equipamento principal.
- A placa com o número de série encontra-se no compartimento da bateria.
- As informações sobre tensão e precauções de segurança do adaptador de CA encontram-se respectivamente nos lados superior e inferior.

## Cuidados com a bateria de lítio substituível

A bateria utilizada neste equipamento pode apresentar risco de incêndio ou queimadura química se não for manuseada de maneira adequada. Não recarregue, desmonte, aqueça acima de 100°C nem incinere a bateria.

Substitua-a por uma bateria Panasonic (Matsushita Elétric), Sanyo, Sony ou Maxell CR2025. Há perigo de explosão ou risco de incêndio se a bateria for substituída incorretamente.

- Descarte a bateria usada imediatamente.
- Mantenha a bateria fora do alcance de crianças.
- Não desmonte e não jogue a bateria no fogo.

## Somente para os Estados Unidos-Califórnia

Este produto contém uma bateria de lítio celular redonda CR que contém material de perclorato.

Manipule-a com muito cuidado.

Visite o site

[www.dtsc.ca.gov/hazardouswaste/perchlorate](http://www.dtsc.ca.gov/hazardouswaste/perchlorate).

Quando o equipamento for instalado num armário ou numa estante, certifique-se de que haja espaço suficiente em todos os lados para permitir uma ventilação adequada (10 cm ou mais em ambas as laterais, na parte superior e traseira). Não bloqueie as passagens de ventilação. (Se as entradas de ventilação forem bloqueadas por jornais, tecidos, etc., o calor produzido poderá não ser expelido).

Nenhuma fonte de chama aberta, tal como vela acesa, deverá ser colocada sobre o equipamento.

Para jogar fora a bateria, problemas ambientais deverão ser considerados e as leis e os estatutos locais que regulamentam o encaminhamento de baterias esgotadas deverão ser seguidos.

O equipamento não deve ser exposto a respingos ou esguichos.

Não utilize este equipamento em banheiros ou locais com água.

Além disso, não coloque nenhum recipiente com água ou líquidos (tais como cosméticos ou remédios, vasos de flores, vasos de plantas, copos, etc.) sobre este equipamento.

(Se água ou outros líquidos penetrarem neste equipamento, poderá ocorrer incêndio ou choque elétrico).

Não aponte a lente diretamente para o sol. Se o fizer, poderá ferir os olhos e danificar os circuitos internos do equipamento. Também há o risco de incêndio ou choque elétrico.

## CUIDADO!

As notas abaixo se referem a possíveis danos à filmadora e ferimentos ao usuário. Se transportar ou pegar na filmadora pelo monitor LCD poderá deixá-la cair ou danificá-la. Não utilize um tripé sobre superfície instável ou desnivelada. Ele pode tombar, causando sérios danos à filmadora.

## CUIDADO!

Conectar cabos (A/V, S-Video, etc.) à filmadora e deixá-la em cima do televisor não é recomendável, pois se alguém tropeçar nos cabos, a filmadora poderá cair e danificar-se.

## CUIDADO!

O plugue de alimentação deve permanecer sempre operável.

## ADVERTÊNCIA:

As baterias, incluindo as baterias de lítio instaladas na câmera e no controle remoto, não devem ser expostas a fontes de calor excessivo, como luz solar direta, fogo ou similares.

## INSTRUÇÕES IMPORTANTES DE SEGURANÇA

1. Leia este manual de instruções.
2. Guarde este manual de instruções.
3. Preste atenção a todas as advertências.
4. Siga todas as instruções.
5. Não utilize este equipamento próximo à água.
6. Limpe o equipamento somente com pano seco.
7. Não bloqueie as entradas de ventilação. Efetue a instalação de acordo com as instruções do fabricante.
8. Não instale o equipamento próximo a fontes de calor como aquecedores, registros de calor, fogões ou outros equipamentos (incluindo amplificadores) que produzem calor.
9. Utilize somente os acessórios/conexões especificados pelo fabricante.
10. Utilize somente o carrinho, suporte, tripé ou mesa especificado pelo fabricante ou comercializado com o equipamento. Ao utilizar um carrinho, tome cuidado ao movimentá-lo juntamente com o aparelho para evitar danos decorrentes de quedas.
11. Desconecte este equipamento durante tempestades com raios ou quando não utilizado por longos períodos.
12. Solicite reparos somente de assistência técnica qualificada. A assistência técnica é necessária quando o equipamento sofre algum tipo de dano, por exemplo, quando o cabo de energia ou plugue foi danificado, líquidos foram derramados ou objetos caíram dentro do equipamento, o equipamento foi exposto à chuva ou umidade, se não foi operado corretamente ou foi derrubado.



Símbolo válido somente na União Européia.

### Lembre-se de que esta filmadora destina-se apenas ao uso particular dos consumidores.

É proibido todo o tipo de uso comercial sem a autorização adequada. (Mesmo se gravar um evento, como um espetáculo, uma peça ou uma exposição para uso pessoal, recomendamos obter primeiramente uma autorização).

### Marcas registradas

- AVCHD e o logotipo AVCHD são marcas comerciais da Matsushita Electric Industrial Co., Ltd. e da Sony Corporation.
- Fabricado sob licença na Dolby Laboratories. Dolby e o símbolo com D duplo são marcas comerciais da Dolby Laboratories.
- x.v.Color™ é uma marca comercial da Sony Corporation.
- HDMI é uma marca comercial da HDMI Licensing, LLC.
- Windows® é uma marca registrada ou marca comercial da Microsoft Corporation nos Estados Unidos e/ou em outros países.
- Macintosh é uma marca registrada da Apple Inc.
- Outros nomes de produtos e empresas incluídos neste manual de instruções são marcas e/ou marcas registradas de seus respectivos proprietários.

x.v.Color  
HDMI™  
TM & © 2005 SONY ELECTRONICS INC. ALL RIGHTS RESERVED.

# Índice

## INICIANDO

<b>Acessórios</b> .....	<b>10</b>
Preparando o controle remoto .....	11
<b>Índice</b> .....	<b>12</b>
<b>Indicações no monitor LCD</b> .....	<b>14</b>
<b>Ajustes necessários antes da utilização</b> .....	<b>16</b>
Carregando a bateria .....	16
Verificando a carga restante da bateria .....	16
Ajuste da data/hora .....	17
Definição do idioma .....	17
<b>Outros ajustes</b> .....	<b>18</b>
Ajuste da alça .....	18
Colocando a alça de ombro .....	18
Tampa da lente .....	18
Montagem em um tripé .....	18
Quando utilizar um cartão microSD .....	19
Alterando os ajustes do menu .....	19

## GRAVAÇÃO

<b>Gravação de arquivos</b> .....	<b>20</b>
Gravação de vídeos .....	20
Gravação de fotos .....	21
Aplicação de zoom .....	22
Luz do LED .....	22
Registrando arquivos para eventos .....	22
<b>Gravação manual</b> .....	<b>23</b>
Como mudar para o modo de gravação manual .....	23
Programa AE .....	23
Ajuste manual no menu .....	23

## REPRODUÇÃO

<b>Reprodução de arquivos</b> .....	<b>24</b>
Reprodução de vídeos .....	24
Reprodução de fotos .....	25
<b>Assistindo imagens na TV</b> .....	<b>26</b>
Conexão com a TV .....	26
Procedimento para a reprodução .....	27

## EDIÇÃO/IMPRESSÃO

<b>Gerenciando arquivos</b> .....	<b>28</b>
Para capturar fotos a partir de vídeos .....	28
Apagando/protegendo arquivos .....	28
Alteração do registro de eventos .....	29
Divisão de arquivos .....	29
<b>Listas de reprodução</b> .....	<b>30</b>
Criando listas de reprodução .....	30

## CÓPIA

<b>Copiando arquivos</b> .....	<b>31</b>
Copiando/Movendo arquivos .....	31
Utilizando um gravador de DVD para copiar arquivos da filmadora .....	31
Aplicação de efeitos de definição padrão .....	33

## INFORMAÇÕES ADICIONAIS

<b>Solução de problemas</b> .....	<b>34</b>
<b>Indicações de advertência</b> .....	<b>36</b>
<b>Especificações</b> .....	<b>37</b>
<b>Cuidados</b> .....	<b>39</b>
<b>Terminologias</b> .....	<b>41</b>



## OPERAÇÕES COM COMPUTADOR

### ■ Para Windows

Consulte o GUIA DE OPERAÇÃO DE PC no CD-ROM fornecido.

- 1 Insira o CD-ROM fornecido no PC. Após um momento, a tela [Software Setup] (Instalação do software) é exibida. Se a tela [Software Setup] (Instalação do software) não for exibida, clique duas vezes no ícone CD-ROM em [Meu computador].

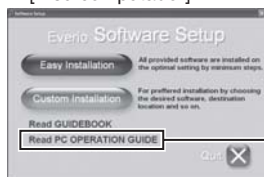

2 Clique

### NOTA

Consulte o GUIA DE OPERAÇÃO DE PC para saber os requisitos do sistema do software fornecido. Para saber os detalhes, consulte o manual do usuário ou a ajuda do software.

### ■ Para Macintosh

- 1 Insira o CD-ROM fornecido no computador.
- 2 Clique duas vezes no ícone do CD-ROM.
- 3 Clique duas vezes no arquivo "Start.pdf" localizado na pasta "PC guide" (Manual do PC).
- 4 Clique no idioma desejado.

### NOTAS

- O programa Adobe® Acrobat® Reader™ ou Adobe® Reader® deve ser instalado para ler arquivos PDF. O Adobe® Reader® pode ser encontrado no site da Adobe:  
<http://www.adobe.com/>
- Para saber mais detalhes sobre as operações, consulte o MANUAL DE INSTRUÇÕES e o GUIA DE OPERAÇÃO DE PC no CD-ROM fornecido.

## Leia isto primeiro!

### Faça backup dos dados importantes gravados.

Recomenda-se copiar seus dados importantes gravados em DVD ou outra mídia de gravação para armazenamento. (☞ pg. 31)

A JVC não se responsabiliza por dados perdidos.

### Faça um teste de gravação

Antes de gravar vídeos importantes, faça um teste de gravação e reproduza os vídeos gravados para verificar se a imagem e o áudio foram gravados corretamente.

### Reinicie a filmadora se ela não funcionar corretamente

Esta filmadora utiliza um microcomputador. Fatores como ruídos de fundo e interferências podem impedi-la de funcionar corretamente. Reinicie a filmadora se ela não funcionar corretamente.

### Precauções sobre o manuseio das baterias

- Utilize as baterias JVC BN-VF808U/VF823U.
- Se a filmadora for submetida à descarga eletrostática, desligue-a antes de utilizá-la novamente.

### Se a filmadora não funcionar corretamente, pare de utilizá-la imediatamente e consulte seu revendedor JVC local.

- Se houver um problema ao utilizar o cartão SD, leve-o juntamente com a filmadora para reparos. Se um dos itens não for fornecido, a causa do mau funcionamento não poderá ser diagnosticada e o reparo não poderá ser feito.
- Os dados gravados podem ser apagados durante o reparo ou verificação da filmadora. Faça backup de todos os dados antes de solicitar reparos ou inspeções.

### Como as filmadoras podem ser utilizadas para demonstração em lojas, o modo demonstração é ativado como padrão de fábrica.

Para desativar o modo demonstração, ajuste [DEMO MODE] (Modo de demonstração) em [OFF] (Desativar).

### Não cubra o ventilador (☞ pg. 12 ⑥, ⑬)

Se o interior da câmera se aquecer demais, poderá provocar o mau funcionamento.

## Accessórios

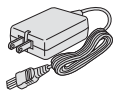

**Adaptador de CA**  
AP-V14U

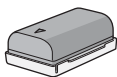

**Bateria**  
BN-VF808U



**Cabo componente**  
(☞ pg. 26)

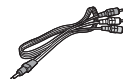

**Cabo de áudio/vídeo**  
(☞ pg. 27, 33)



**Cabo USB**

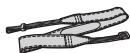

**Alça de ombro**  
(☞ pg. 18)



**CD-ROM**  
(☞ pg. 9)



**Control remoto**  
RM-V750U  
(☞ pg. 11)



**Bateria de lítio**  
CR2025  
Pré-instalada no  
control remoto.

### NOTA

Certifique-se de utilizar os cabos fornecidos nas conexões. Não utilize nenhum outro cabo.

## Preparando o controle remoto

Uma bateria é fornecida dentro do controle remoto no momento da compra. Remova a folha de isolamento antes de usar.

### Área efetiva de laser

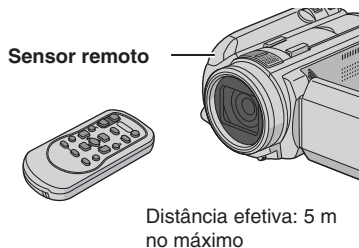

### NOTA

O laser transmitido pode não ser eficaz ou causar mau funcionamento quando o sensor remoto estiver exposto diretamente à luz solar ou iluminação forte.

### Para reinserir a bateria

Tire o suporte de bateria pressionando o botão da trava.

### Botão da trava

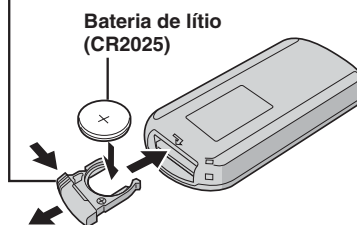

# Índice

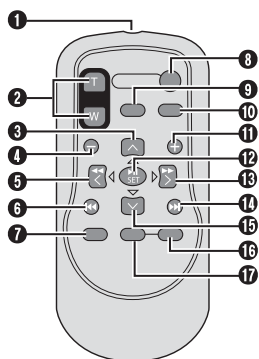
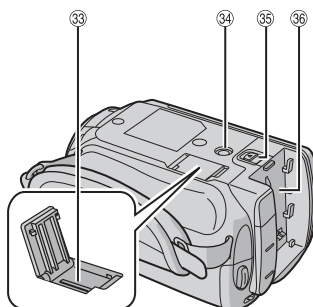
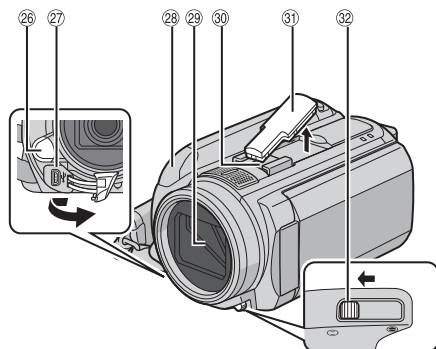
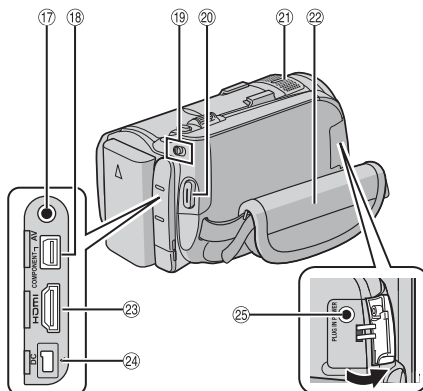
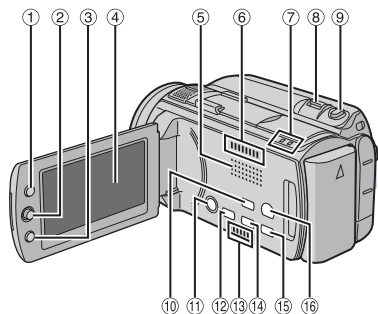

## NOTAS

- O monitor LCD pode girar 270°.

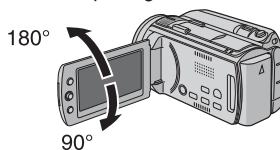

- **Operação vinculada à energia**  
Também é possível ligar/desligar a filmadora abrindo/fechando o monitor LCD.
- Tenha cuidado para não encobrir os sensores ⑳, ㉓ e ㉔ durante a gravação.

## Filmadora

- ① Botão [INDEX] (Índice)/botão de espaço restante/botão de dados da [ ] / [ ] (☞ pg. 16)
- ② Botão de ajuste  
Mova para ^:  
Botão de pulo em retrocesso (☞ pg. 24)/para cima/compensação de luz de fundo [ ]  
Mova para v:  
Botão de pulo em avanço (☞ pg. 24)/para baixo/foco manual [FOCUS] (Foco)  
Mova para <:  
Botão de busca em retrocesso (☞ pg. 24)/para a esquerda/iluminação [LIGHT] (Luz) (☞ pg. 22)  
Mova para >:  
Botão de busca em avanço (☞ pg. 24)/para a direita/Programa AE [PROGRAM AE] (Programa AE) (☞ pg. 23)  
Pressione para baixo:  
Reproduzir/Pausar (☞ pag. 24)
- ③ Botão [MENU]
- ④ Monitor LCD
- ⑤ Alto-falante
- ⑥ Saída do ventilador
- ⑦ Lâmpada de acesso [ACCESS] (Acesso) (Pisca quando ao acessar arquivos. Não desligue a filmadora nem remova a bateria/adaptador de CA enquanto estiver acessando arquivos.)  
Lâmpada de energia/carga [POWER/CHARGE] (Energia/Carga) (Pisca ao acessar arquivos ou carregar a bateria.)
- ⑧ Botão de zoom [W Z, T O-] (☞ pg. 22)  
Controle de volume do alto-falante [-VOL+] (☞ pg. 24)
- ⑨ Botão de captura de foto [SNAPSHOT] (Foto) (☞ pg. 21)
- ⑩ Botão do modo automático/manual [AUTO] (☞ pg. 23)/Botão de informações [INFO]
- ⑪ Botão de energia (Piscê pode desligar a filmadora pressionando esse botão por alguns segundos.)
- ⑫ Botão de disco direto [DIRECT DISC]/Botão de assistência de foco [FOCUS ASSIST]
- ⑬ Entrada do ventilador
- ⑭ Botão de backup direto [DIRECT BACK UP]/ Botão de revisão rápida [QUICK REVIEW] (☞ pg. 20, 21)
- ⑮ Botão de exclusão [ ]
- ⑯ Botão de seleção do modo de reprodução/ gravação [PLAY/REC] (☞ pg. 20, 21)
- ⑰ Conector de áudio/vídeo [AV] (☞ pg. 27, 33)
- ⑱ Conector componente [COMPONENT] (☞ pg. 26)

- ⑲ Seletor de modo [ ] , [ ]
- ⑳ Botão de início/parada da gravação de vídeo [START/STOP] (Iniciar/Parar) (☞ pg. 20)
- ㉑ Microfone estéreo
- ㉒ Alça de transporte (pg. 18)
- ㉓ Conector HDMI [HDMI] (pg. 26)
- ㉔ Conector CC [DC] (pg. 16)
- ㉕ Conector de entrada do microfone [MIC]
- ㉖ Luz do LED
- ㉗ Conector USB [ ]
- ㉘ Sensor do controle remoto (pg. 11)
- ㉙ Tampa da lente/Lente
- ㉚ Sapata (para microfone externo, etc.)
- ㉛ Tampa da sapata
- ㉜ Botão da tampa da lente [ ] , [ ] (pg. 18)
- ㉝ Compartimento do cartão microSD (pg. 19)
- ㉞ Soquete de montagem no tripé (pg. 18)
- ㉟ Botão de liberação da bateria [BATT.] (Bateria) (pg. 16)
- ㊱ Compartimento da bateria

## Controle remoto

- ① Janela de transmissão do laser infravermelho
- ② Botões ZOOM (T/W) (Ampliação/Redução durante a reprodução)
- ③ Botão para cima  
Botão de rotação (sentido anti-horário)
- ④ Botão de pulo em retrocesso
- ⑤ Botão para a esquerda
- ⑥ Botão de retorno
- ⑦ Botão PLAYLIST (Lista de reprodução)
- ⑧ Botão START/STOP (Iniciar/Parar)
- ⑨ Botão SNAPSHOT (Foto)
- ⑩ Botão INFO (Informações)
- ⑪ Botão de pulo em avanço
- ⑫ Botão PLAY/PAUSE (Reproduzir/Pausar)
- ⑬ Botão para a direita
- ⑭ Botão de avanço
- ⑮ Botão para baixo  
Botão de rotação (sentido horário)
- ⑯ Botão INDEX (Índice)
- ⑰ Botão DATE (Data)

### NOTA

É possível mover a área de zoom com o botão para cima/para baixo/para a esquerda/ para a direita durante o zoom no modo de reprodução.

# Indicações no monitor LCD

## Durante a gravação de vídeos e fotos

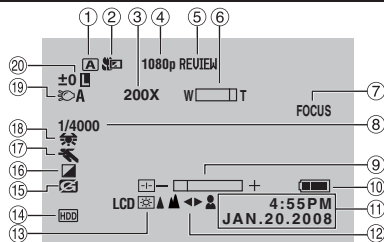

- ① Indicador do modo de gravação selecionado (☞ pg. 23)
- ② Indicador do modo Tele Macro
- ③ Raio de aproximação do zoom
- ④ Saída com 1080p
- ⑤ Indicador de revisão rápida
- ⑥ Indicador de zoom
- ⑦ Indicador de assistência de foco
- ⑧ Velocidade do obturador
- ⑨ Indicador do controle de brilho/nitidez
- ⑩ Indicador de carga da bateria
- ⑪ Data/Hora
- ⑫ Indicador de ajuste manual do foco
- ⑬ Luz de fundo do monitor
- ⑭ Indicador da mídia de gravação selecionada
- ⑮ Indicador de detecção de queda (Exibido quando [DROP DETECTION] (Detecção de queda) é ajustado em [OFF] (Desativado).)
- ⑯ Indicador do modo de efeitos
- ⑰ Indicador do modo de programa AE
- ⑱ Indicador de balanço de branco
- ⑲ Indicador da luz do LED (☞ pg. 22)
- ⑳ ±0 : Indicador de ajuste da posição
- ☞ : Indicador de compensação de luz de fundo
- ☞ : Indicador do controle de exposição de um ponto
- ☞ : Indicador de trava do diafragma

## Somente durante a gravação de vídeos

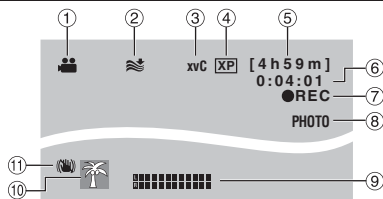

- ① Indicador de modo (☞ pg. 20)
- ② Indicador de corte do ruído do vento
- ③ x.v.Color™
- ④ Qualidade de imagem
- ⑤ Tempo restante (☞ pg. 20, 38)
- ⑥ Contador
- ⑦ ● REC: (Exibido durante a gravação.) (☞ pg. 20)
- II: (Exibido durante o modo de gravação em espera.)
- ⑧ Indicador do modo de captura (☞ pg. 20)
- ⑨ Indicador do nível de entrada do microfone
- ⑩ Indicador de evento (☞ pg. 22)
- ⑪ Indicador do estabilizador da imagem digital (DIS) (Exibido quando [DIS] é ajustado em [OFF] (Desativado).)

## Somente durante a gravação de fotos

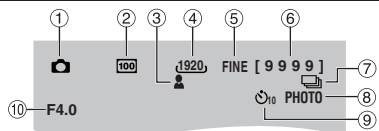

- ① Indicador de modo (☞ pg. 21)
- ② Sensibilidade ISO (GAIN) [Ganho]: Quando ajustada em [AUTO], não há indicação.
- ③ Indicador de foco (☞ pg. 21)
- ④ Tamanho da imagem
- ⑤ Qualidade de imagem
- ⑥ Número restante de fotos (☞ pg. 38)
- ⑦ ☞ : Indicador do modo de captura contínua
- ☞ : Indicador do modo de captura com suporte
- ⑧ Indicador do modo de captura (☞ pg. 21)
- ⑨ Indicador do timer
- ⑩ Valor de abertura (número F)

## Durante a reprodução de vídeos

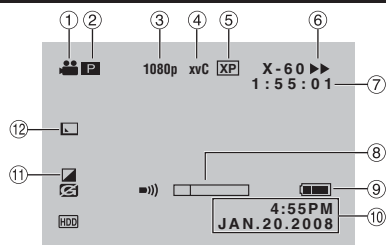

- ① Indicador de modo (☞ pg. 24)
- ② **P**: Indicador de reprodução da lista de reprodução (Exibido quando uma lista de reprodução é reproduzida.)
- ③ Saída com 1080p
- ④ x.v.Color™
- ⑤ Qualidade de imagem
- ⑥ Modo de reprodução (☞ pg. 24)
  - ▶: Reprodução
  - ||: Pausa
  - ▶▶: Busca em avanço
  - ◀◀: Busca em retrocesso
  - |||▶: Avanço em câmera lenta
  - ◀|||: Retrocesso em câmera lenta
- ⑦ Contador
- ⑧ Indicador do nível de volume
- ⑨ Indicador de carga da bateria
- ⑩ Data/Hora
- ⑪ Indicador do modo de efeitos
- ⑫ Indicador do efeito passagem de cena/atenuador

## Durante a reprodução de fotos

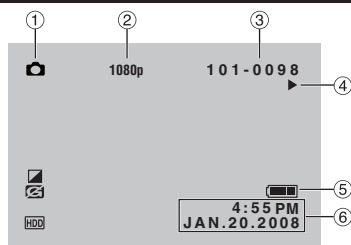

- ① Indicador de modo (☞ pg. 25)
- ② Saída com 1080p
- ③ Número da pasta/arquivo (☞ pg. 25)
- ④ Indicador da reprodução de slides (☞ pg. 25)
- ⑤ Indicador de carga da bateria
- ⑥ Data/Hora

### Exibição do guia de operação

O guia de operação é exibido na parte inferior da tela durante a exibição do menu, etc.



# Ajustes necessários antes da utilização

## Carregando a bateria

- 1 Feche o monitor LCD para desligar a filmadora.
- 2 Insira a bateria.

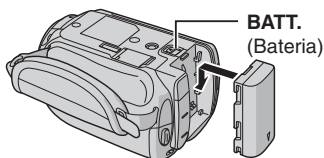

- 3 Conecte o adaptador de CA.

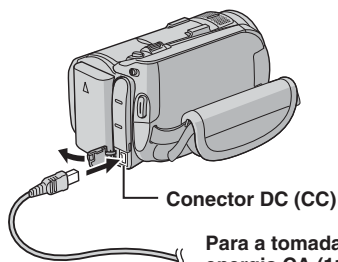

Adaptador de CA

Para a tomada de energia CA (110 V a 240 V)

- A lâmpada de energia/carga irá piscar para indicar que a carga foi iniciada.
- Quando a lâmpada se apagar, significa que a carga foi concluída.

### Tempo de carga/tempo de gravação necessário (aprox.)

\* Quando a luz do LED estiver apagada e a luz de fundo do monitor estiver ajustada no modo [STANDARD] (Padrão).

Bateria	Tempo de carga	Tempo de gravação
BN-VF808U (fornecido)	1 hr. 30 min.	1 hr. 00 min.*
BN-VF815U	2 hr. 40 min.	2 hr. 00 min.*
BN-VF823U	3 hr. 50 min.	3 hr. 05 min.*

#### NOTA

O tempo real de gravação pode ser reduzido dependendo do ambiente de gravação, como ao gravar cenas com movimentações rápidas.

### Para remover a bateria

Deslize e mantenha o botão **BATT.** (Bateria) pressionado (etapa 2), e depois remova a bateria.

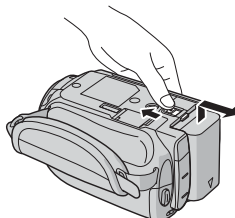

#### NOTAS

- Também é possível utilizar a filmadora apenas com o adaptador de CA.
- Não puxe ou dobre o plugue e o cabo do adaptador de CA. Isso pode danificar o adaptador de CA.

## Verificando a carga restante da bateria

### Preparação:

- Feche o monitor LCD para desligar a filmadora.
- Insira a bateria.

- Modo : pressione **INDEX** (índice) duas vezes.
- Modo : pressione **INDEX** (Índice).

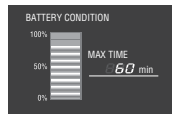

As informações da bateria são exibidas por aproximadamente 3 segundos se o botão for pressionado e solto rapidamente, e por aproximadamente 15 segundos se o botão for pressionado e mantido por alguns segundos.

### Para retornar à tela normal

Pressione **INDEX** (Índice).

#### NOTA

O tempo de gravação exibido deve ser utilizado apenas como um guia. Ele será exibido em unidades de 10 minutos.

## Ajuste da data/hora

- 1 Abra o monitor LCD para ligar a filmadora.
- 2 Pressione MENU.



- 3 Selecione [BASIC SETTINGS] (Ajustes básicos).



- 4 Selecione [CLOCK ADJUST] (Ajustar relógio).



- 5 Ajuste a data e a hora.

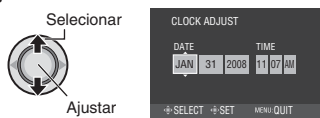

Repita esta etapa para inserir o mês, o dia, o ano, a hora e os minutos.

- Para retornar à tela anterior  
Mova o botão de ajuste para <.
- Para sair da tela  
Pressione MENU.

### NOTA

Se não ajustar a data e a hora, a tela [SET DATE/TIME!] (Ajustar data/hora!) aparecerá sempre que ligar a filmadora.

## Definição do idioma

É possível mudar o idioma do visor.

- 1 Abra o monitor LCD para ligar a filmadora.
- 2 Pressione MENU.



- 3 Selecione [BASIC SETTINGS] (Ajustes básicos).

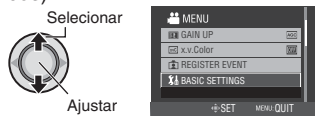

- 4 Selecione [LANGUAGE] (Idioma).



- 5 Selecione o idioma desejado.



- Para retornar à tela anterior  
Mova o botão de ajuste para <.
- Para sair da tela  
Pressione MENU.

## Outros ajustes

### Ajuste da alça

Abra o velcro da almofada e ajuste a alça.

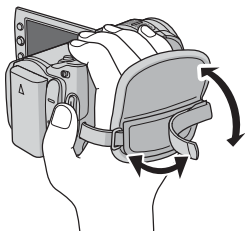

### Colocando a alça de ombro

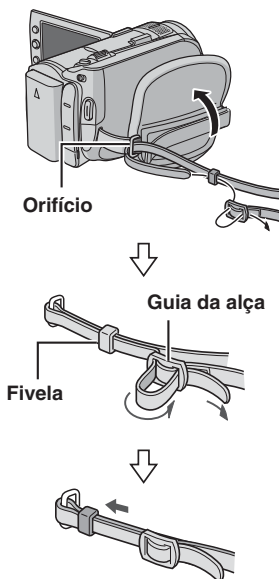

### Tampa da lente

Quando não estiver usando a filmadora, feche a tampa da lente para protegê-la.

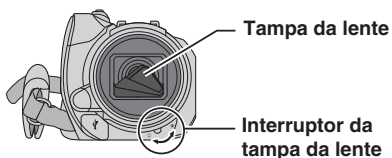

#### NOTA

Não empurre a tampa da lente com força. Isso pode danificar a lente.

### Montagem em um tripé

Alinhe o orifício do terminal na filmadora com o terminal do tripé, e o soquete de montagem com o parafuso e, em seguida, gire a filmadora no sentido horário para montá-la no tripé.

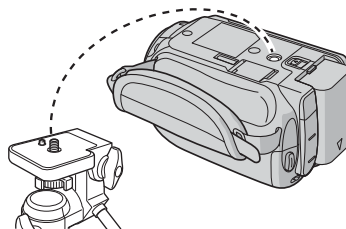

#### NOTA

Não utilize um tripé sobre superfície instável ou desnivelada. Ele pode tombar, causando sérios danos à filmadora.

## Quando utilizar um cartão microSD

Se você desejar gravar em um cartão microSD, as três operações a seguir deverão ser realizadas.

- O funcionamento é garantido nos cartões microSD indicados a seguir.
  - Panasonic
  - TOSHIBA
  - SanDisk
  - ATP

### Gravação de vídeos:

Cartão microSDHC classe 4 ou 6 compatível (4 GB, 8 GB)

### Gravação de fotos:

Cartão microSD (256 MB a 2 GB) ou microSDHC (4 GB, 8 GB)

- Se outras mídias forem utilizadas, é possível que elas não executem a gravação de dados corretamente ou percam dados já gravados.
- Cartões MultiMedia não são suportados.

## 1 Insira um cartão microSD

### Preparação:

Feche o monitor LCD para desligar a filmadora.

### 1 Abra a tampa do cartão microSD.

### 2 Insira firmemente o cartão com a sua extremidade cortada em primeiro lugar.

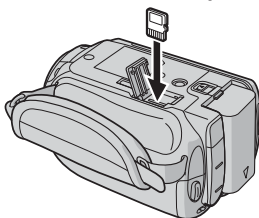

### 3 Feche a tampa do cartão microSD.

### Para remover um cartão microSD

Pressione o cartão microSD uma vez. Depois que o cartão sair parcialmente, puxe-o para fora.

### NOTAS

- Insira e remova o cartão microSD somente enquanto a filmadora estiver desligada. Caso contrário, os dados no cartão poderão ser corrompidos.
- Não toque no terminal do lado contrário da etiqueta.

## 2 Troca da mídia de gravação

A filmadora é programada para gravar no disco rígido interno quando é despachada da fábrica. Você pode mudar a mídia de gravação para um cartão microSD.

**Ajuste [REC MEDIA FOR VIDEO]** (Mídia de gravação para vídeo) e **[REC MEDIA FOR IMAGE]** (Mídia de gravação para imagem) em [SD].

## 3 Formate o cartão microSD quando for utilizá-lo pela primeira vez.

Isso também irá assegurar o funcionamento e velocidades estáveis quando o cartão microSD for acessado.

**Selecione [FORMAT SD CARD]** (Formatar o cartão SD) **para formatar o cartão.**

## Alterando os ajustes do menu

### 1 Pressione MENU.



### 2 Selecione o menu desejado.

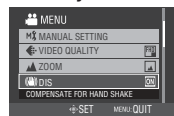

### 3 Selecione o ajuste desejado.



### Para retornar à tela anterior

Mova o botão de ajuste para <.

### Para sair da tela

Pressione MENU.

# Gravação de arquivos

## Gravação de vídeos

**Preparação:** Abra o monitor LCD para ligar a filmadora.

**1** Deslize o seletor de modo para selecionar o modo  (vídeo).



**2** Pressione **PLAY/REC** (Reproduzir/Gravar) para selecionar o modo de gravação.

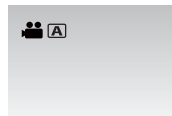

**3** Pressione **START/STOP** (Iniciar/Parar) para iniciar a gravação.

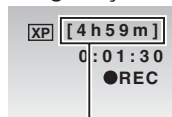

Tempo restante aproximado para gravação

### ■ Para interromper a gravação

Pressione **START/STOP** (Iniciar/Parar) novamente.

### ■ Para visualizar a última cena gravada

Pressione **QUICK REVIEW** (Revisão rápida) enquanto a gravação estiver em pausa. Pressionar **DELETE** (Excluir) durante a reprodução exclui a cena.

### ■ Para alterar a qualidade da imagem

Altere os ajustes em [VIDEO QUALITY] (Qualidade de vídeo).

### ■ Para gravar fotos durante a gravação de vídeos

Pressione **SNAPSHOT** (Foto).

## NOTAS

- Se a filmadora não for operada por 5 minutos enquanto estiver ligada, ela desliga automaticamente para economizar energia. Para ligar a filmadora novamente quando utilizar a bateria, feche o monitor LCD e abra-o novamente. Ao utilizar o adaptador de CA, execute qualquer operação como, por exemplo, a aplicação de zoom.
- Um novo arquivo será criado para cada 4 GB.
- Não movimente ou balance a filmadora repentinamente durante a gravação. Se isso acontecer, o som do acionamento do disco rígido poderá ser gravado.

## Gravação de fotos

**Preparação:** Abra o monitor LCD para ligar a filmadora.

**1** Deslize o seletor de modo para selecionar o modo  (foto).



**2** Pressione **PLAY/REC** (Reproduzir/Gravar) para selecionar o modo de gravação.

SELECT  
PLAY/REC

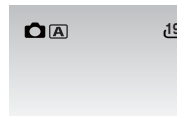

**3** Pressione e mantenha o botão **SNAPSHOT** (Foto) pressionado parcialmente.



O indicador  ficará verde quando a imagem capturada for focalizada.

### ■ Para visualizar a última cena gravada

Pressione **QUICK REVIEW** (Revisão rápida) enquanto a gravação estiver em pausa. Pressionar **DELETE** (Excluir) durante a reprodução exclui a cena.

### ■ Para alterar a qualidade da imagem

Altere os ajustes em [IMAGE QUALITY] (Qualidade de imagem).

### ■ Para alterar o tamanho da imagem

Altere os ajustes em [IMAGE SIZE] (Tamanho da imagem).

### ■ Para gravar fotos continuamente

Ajuste [SHUTTER MODE] (Modo do obturador) em [CONTINUOUS SHOOTING] (Captura contínua).

**4** Pressione **SNAPSHOT** (Foto) totalmente para capturar a imagem.



### NOTAS

- O DIS (Estabilizador de imagem digital) não funciona durante a gravação de fotos.
- Se a filmadora não for operada por 5 minutos enquanto estiver ligada, ela desliga automaticamente para economizar energia. Para ligar a filmadora novamente quando utilizar a bateria, feche o monitor LCD e abra-o novamente. Ao utilizar o adaptador de CA, execute qualquer operação como, por exemplo, a aplicação de zoom.
- Os lados das fotos gravadas no tamanho 16:9 podem ser cortados na impressão. Verifique se a impressão em tamanho 16:9 pode ser feita na loja de revelação de fotos local.
- Quando desligar a filmadora após colocar a gravação em pausa e ligá-la novamente, os botões **QUICK REVIEW** (Revisão rápida) e **DELETE** (Excluir) não funcionarão.

# Gravação de arquivos (Continuação)

## Aplicação de zoom

### Preparação:

- Selecione o modo ou .
- Selecione o modo de gravação.

### Reduzir



W: Grande angular

### Ampliar



T: Telefoto

Raio máximo de zoom (pré-ajuste de fábrica)

Modo	Modo
10x	8x

### ■ Para alterar o raio máximo de zoom (somente no modo )

Altere os ajustes em [ZOOM].

### NOTA

O modo de captura macro é possível para até 5 cm de distância do objeto quando o botão de zoom estiver ajustado completamente em W.

## Luz do LED

### Preparação:

- Selecione o modo ou .
- Selecione o modo de gravação.



Sempre que pressionado, os ajustes serão alterados.



A luz do LED permanecerá acesa independentemente das condições de iluminação do ambiente.



A luz do LED acende automaticamente quando as fotos são tiradas em ambientes com iluminação insuficiente.

**No display** Desativa esta função. (Sem exibição)

## Registrando arquivos para eventos

Se você selecionar um evento para registrar o arquivo antes do início da gravação, o arquivo será registrado no evento escolhido, facilitando sua busca na reprodução.

### Preparação:

- Selecione o modo .
- Selecione o modo de gravação.

### 1 Pressione MENU.



### 2 Selecione [REGISTER EVENT] (Registrar evento).

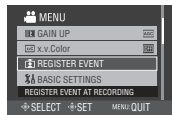

### 3 Selecione o evento que deseja registrar no arquivo.

Para cancelar o registro do evento, selecione [DON'T REGISTER] (Não registrar).



O evento selecionado será exibido na tela.

### ■ Para sair da tela Pressione MENU.

### NOTA

Uma vez selecionado determinado evento para registrar no arquivo, o ajuste permanecerá mesmo se você desligar a filmadora.

# Gravação manual

## Como mudar para o modo de gravação manual

### Preparação:

- Selecione o modo ou .
- Selecione o modo de gravação.



### Para retornar ao modo de gravação automática

Pressione **AUTO/INFO** (Automático/Informações) para que o indicador **A** apareça.

## Programa AE

Você pode gravar vídeos ou fotos com o brilho ideal ajustando a exposição e a velocidade do obturador para adequá-los ao ambiente ou ao objeto.

### No modo de gravação manual:

1



### 2 Selecione o ajuste desejado.

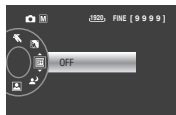

### Para cancelar o programa AE

Selecione [OFF] (Desativar) na etapa 2.

### Itens para o ajuste do programa AE

- **PORTRAIT\*** (Retrato):  
O objeto em primeiro plano é destacado ofuscando-se o segundo plano.
- **SPORTS** (Esportes):  
Grava objetos em movimentos rápidos com clareza.
- **SNOW** (Neve):  
Compensa os alvos que podem aparecer muito escuros quando a captura for realizada em ambientes extremamente brilhantes como, por exemplo, na neve.

- **SPOTLIGHT** (Excesso de luz):  
Selecione este modo quando um holofote incide sobre o objeto tornando-o muito brilhante.
  - **TWILIGHT** (Entardecer):  
Torna as cenas noturnas mais naturais.
- \* Somente no modo

## Ajuste manual no menu

### No modo de gravação manual:

#### 1 Pressione MENU.



#### 2 Selecione [MANUAL SETTING] (Ajuste manual).

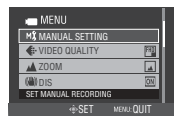

#### 3 Selecione o menu desejado.

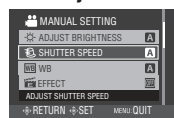

#### 4 Selecione o ajuste desejado.

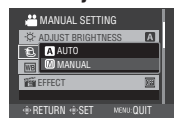

### Para retornar à tela anterior







Mova o botão de ajuste para .

### Para sair da tela

Pressione **MENU**.

# Reprodução de arquivos

## Reprodução de vídeos

- 1** Deslize o seletor de modo para selecionar o modo  (vídeo).  

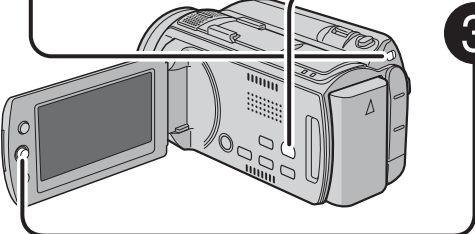
- 2** Selecione o modo de reprodução.  
  
  
A tela de índice aparecerá.
- 3** Selecione o arquivo desejado.  
  



- **Para retornar à tela de índice**  
Pressione **INDEX** (Índice).
- **Para examinar as informações do arquivo**  
Pressione **AUTO/INFO** (Automático/Informações) quando a reprodução for interrompida.
- **Para excluir o vídeo**  
Pressione **DELETE** (Excluir) quando a reprodução for interrompida.

### Operações durante a reprodução



Volta à primeira cena do arquivo

Reproduzir/Pausar

Busca em retrocesso/Reprodução quadro-a-quadro (durante a pausa)

Busca em avanço/Reprodução quadro-a-quadro (durante a pausa)

Vai para a primeira cena do próximo arquivo

Durante a busca em retrocesso ou em avanço, mover o botão de ajuste para < / > altera a velocidade da busca (máximo 60x).

### Volume do alto-falante

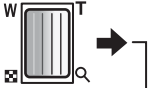

— : Abaixa o volume



+ : Aumenta o volume

## Reprodução de fotos

**1** Deslize o seletor de modo para selecionar o modo  (foto).





**2** Selecione o modo de reprodução.



A tela de índice aparecerá.

**3** Selecione o arquivo desejado.



- **Para retornar à tela de índice**  
Pressione **INDEX** (Índice).
- **Para examinar as informações do arquivo**  
Pressione **AUTO/INFO** (Automático/Informações).
- **Para excluir a foto**  
Pressione **DELETE** (Excluir).

### Operações durante a reprodução

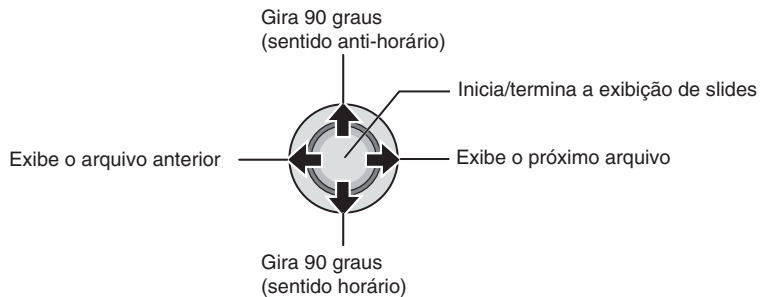

Durante a exibição de slides, mover o botão de ajuste para  $\wedge$  /  $\vee$  altera a ordem da reprodução.

# Assistindo imagens na TV

Esta filmadora foi projetada para ser usada com sinais do conector de televisão a cores tipo NTSC ou de alta definição. Não pode ser usada com uma televisão de padrão diferente.

## Conexão com a TV

É possível visualizar vídeos pelo conector HDMI, COMPONENT (Componente) ou AV. Selecione o conector que melhor se adapta ao seu televisor.

**Preparação:** Desligue todos os aparelhos.

### ■ Para conectar utilizando o conector HDMI

Para a tomada CA

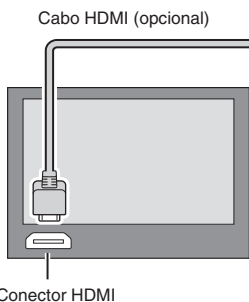
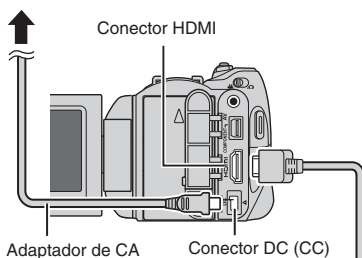

### NOTA

Quando conectar a uma TV compatível com 1080p, ajuste [HDMI OUTPUT] (Saída HDMI) em [AUTO1] (Automático1). Feito isso, o valor 1080p aparecerá no topo da tela.

### ■ Para conectar utilizando o conector COMPONENT (Componente)

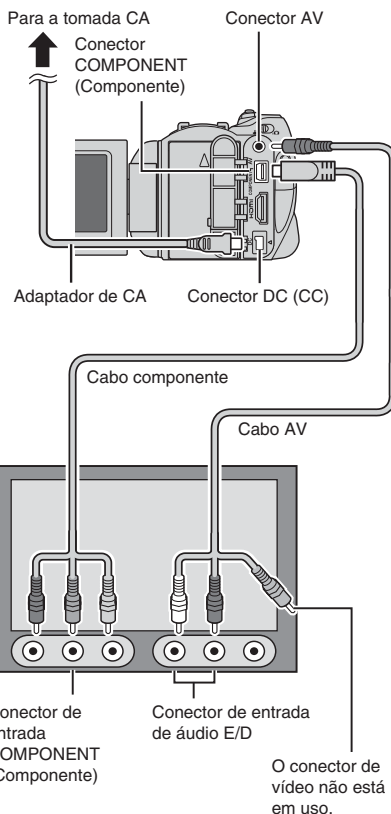

### NOTA

Altere os ajustes em [COMPONENT OUTPUT] (Saída do componente) de acordo com a conexão.

## ■ Para conectar utilizando o conector AV

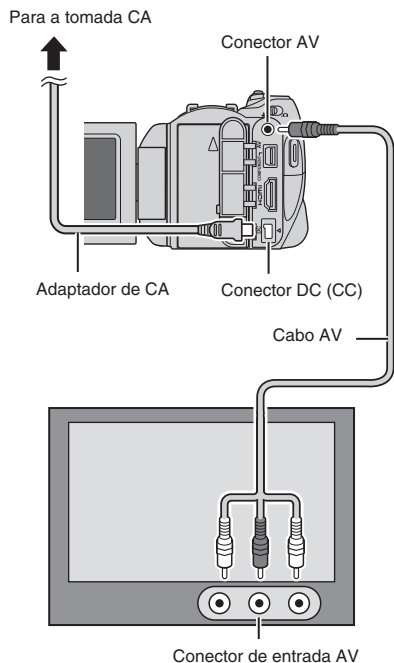

### NOTA

Altere os ajustes em [VIDEO OUTPUT] (Saída de vídeo) para adequar o tamanho da tela de seu televisor.

## Procedimento para a reprodução

Após concluir a conexão com a TV

- 1 Ligue a filmadora e a TV.
- 2 Ajuste a TV para o modo VIDEO (Vídeo).
- 3 (Somente quando a filmadora for conectada a um videocassete/gravador de DVD)  
**Ligue o videocassete/gravador de DVD e ajuste-o no modo de entrada AUX.**
- 4 Inicie a reprodução na filmadora. (☞ pg. 24, 25)

■ Para exibir a tela da filmadora na TV  
Ajuste [DISPLAY ON TV] (Exibir na TV) em [ON] (Ativar).

### NOTA

Quando o vídeo tiver sido gravado com o modo x.v.Color™ ajustado em [ON] (Ativar), altere o ajuste de x.v.Color™ na TV. Para saber os detalhes, consulte o manual de instruções da TV.

# Gerenciando arquivos

## CUIDADO

Não retire a mídia de gravação ou execute qualquer operação (como desligar a filmadora) enquanto acessa os arquivos. Certifique-se também de usar o adaptador de CA fornecido, pois os dados na mídia de gravação podem ser corrompidos se a bateria se esgotar durante a operação. Se os dados da mídia de gravação forem corrompidos, formate a mídia para utilizá-la novamente.

## Para capturar fotos a partir de vídeos

É possível capturar a cena desejada do vídeo gravado e gravá-la como foto.

### Preparação:

- Selecione o modo .
- Selecione o modo de reprodução.

**Pressione SNAPSHOT (Foto) quando a reprodução estiver em pausa.**

SNAPSHOT





## NOTAS

- As fotos capturadas são armazenadas em uma resolução de 1920 x 1080. A imagem pode ser alongada na horizontal e na vertical, dependendo da qualidade da imagem do arquivo de vídeo fonte.
- As imagens não podem ser capturadas quando o vídeo estiver em reprodução no modo de busca ou em câmera lenta.
- A função de captura contínua não pode ser utilizada para capturar imagens.

## Apagando/protegendo arquivos

- Arquivos protegidos não podem ser apagados. Para apagá-los, libere a proteção primeiro.
- Uma vez apagados, os arquivos não podem ser restaurados. Verifique os arquivos antes de apagar.

### Preparação:

- Selecione o modo  ou .
- Selecione o modo de reprodução.

## Apagando/protegendo o arquivo exibido atualmente

### 1 Pressione MENU.



### 2 Selecione [DELETE] (Apagar) ou [PROTECT/CANCEL] (Proteger/Cancelar).

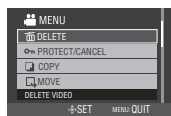

### 3 Selecione [CURRENT] (Atual).

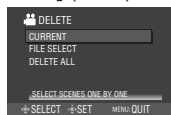

É possível selecionar o arquivo anterior ou o próximo movendo o botão de ajuste para < />.

### 4 Selecione [YES] (Sim).

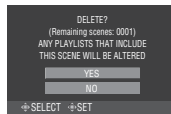

■ Para sair da tela  
Pressione MENU.

## Alteração do registro de eventos

### Preparação:

- Selecione o modo .
- Selecione o modo de reprodução.

### Alterando o evento do arquivo exibido atualmente

#### 1 Pressione MENU.



#### 2 Selecione [CHANGE EVENT REG.] (Alterar registro de evento).



#### 3 Selecione [CURRENT] (Atual).

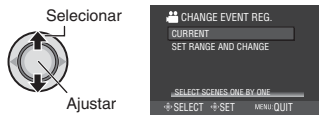

#### 4 Selecione o arquivo que deseja registrar.

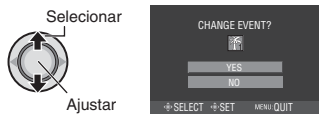

É possível selecionar o arquivo anterior ou o próximo movendo o botão de ajuste para </>.

## Divisão de arquivos

É possível dividir o vídeo selecionado em dois.

### Preparação:

- Selecione o modo .
- Selecione o modo de reprodução.

#### 1 Pressione MENU.



#### 2 Selecione [DIVIDE] (Dividir).



#### 3 Selecione o arquivo desejado.



A reprodução iniciará.

#### 4 Ajuste o ponto no qual o arquivo será dividido.



O ponto real da divisão pode diferir ligeiramente do ponto ajustado.

#### 5 Selecione [DIVIDE HERE] (Dividir aqui).

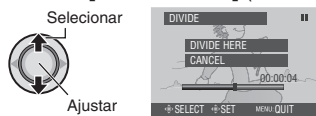

Para ajustar o ponto de divisão novamente, selecione [CANCEL] (Cancelar).

### ■ Para sair da tela Pressione MENU.

#### NOTA

Ao reproduzir o arquivo dividido, a data de gravação do ponto de divisão será exibida.

# Listas de reprodução



Essas listas permitem organizar vídeos gravados pela ordem de preferência.

## Preparação:

- Selecione o modo
- Selecione o modo de reprodução.

## Criando listas de reprodução

### 1 Pressione MENU.



### 2 Selecione [EDIT PLAYLIST] (Editar lista de reprodução).

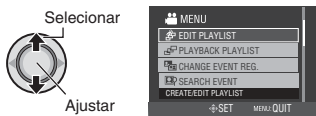

### 3 Selecione [NEW LIST] (Nova lista).

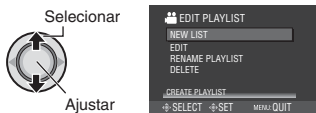

### 4 Selecione um item e abra os arquivos.

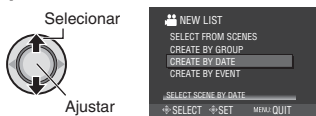

- **[SELECT FROM SCENES]** (Selecionar por cena):  
Exibe todos os arquivos individualmente.
- **[CREATE BY GROUP]** (Criar por grupo):  
Exibe todos os arquivos listados por grupo.
- **[CREATE BY DATE]** (Criar por data):  
Exibe todos os arquivos listados por data de gravação.
- **[CREATE BY EVENT]** (Criar por evento):  
Busca um evento e exibe os arquivos correspondentes relacionados por data de gravação.

### 5 Selecione o arquivo para adicionar à lista de reprodução.



Para pré-visualizar as cenas, pressione o botão **INDEX** (Índice). Quando a tela de índice de cenas individuais aparecer, selecione o arquivo.

Para voltar à tela anterior, pressione **INDEX** (Índice).

### 6 Selecione o ponto de inserção.



- Para adicionar outros arquivos, repita as etapas **5** e **6**.
- Para excluir uma cena registrada, selecione o arquivo registrado.

### 7

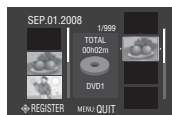

### 8 Selecione [SAVE AND QUIT] (Salvar e sair).

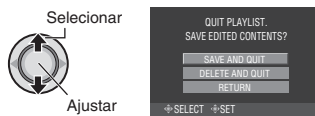

## Para sair da tela

Pressione **MENU**.

## NOTAS

- 99 listas de reprodução podem ser criadas no máximo.
- Se os arquivos originais forem apagados, os arquivos correspondentes também serão apagados da lista de reprodução.

# Copiando arquivos

## Tipos de cópia e dispositivos conectáveis

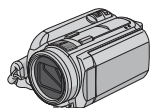

### A filmadora

É possível copiar arquivos entre o disco rígido e o cartão microSD somente com esta filmadora. (☞ veja abaixo)

### Gravador de DVD (CU-VD50/CU-VD3)\*

É possível copiar arquivos gravados nesta filmadora em discos de DVD. (☞ coluna à direita)  
\* É possível reproduzir discos AVCHD somente no gravador CU-VD50. O CU-VD3 não tem capacidade para reproduzir vídeos. Nesse caso, use a filmadora para reproduzir os arquivos.

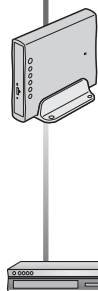

### Videocassete/Gravador de DVD

É possível inserir efeitos especiais em vídeos gravados com esta filmadora no videocassete/gravador de DVD. (☞ pg. 33)

É recomendável usar o gravador de DVD da JVC (CU-VD50/CU-VD3). Utilizando o gravador CU-VD20 ou CU-VD40, o tempo de gravação pode demorar aproximadamente 2 vezes mais do que o tempo descrito no manual de instrução do gravador de DVD.

## Copiando/Movendo arquivos

É possível copiar ou mover arquivos entre o disco rígido e o cartão microSD.

### Modo



### Modo



## Utilizando um gravador de DVD para copiar arquivos da filmadora

Os arquivos da filmadora podem ser copiados em DVD utilizando um gravador de DVD.

- O disco não pode ser reproduzido em um DVD player normal.  
Utilize um dos métodos a seguir para visualizar o conteúdo do disco.
  - Reproduza o disco utilizando a filmadora. ("Para reproduzir o disco criado utilizando a filmadora" ☞ pg. 32)
  - Reproduza o disco utilizando um gravador de DVD.\*
  - Reproduza o disco em um computador.\*
- \* É necessário finalizar o disco primeiramente na filmadora.
- Outros DVDs que não tenham sido criados em um gravador de DVD não poderão ser reproduzidos.
- Ao conectar o gravador de DVD (CU-VD50) à TV, você pode reproduzir o disco criado sem utilizar a filmadora. Quando for reproduzir o disco, desconecte o cabo USB.

## Conexão com um gravador de DVD

### Preparação:

Ligue a filmadora primeiramente e depois ligue o gravador de DVD.

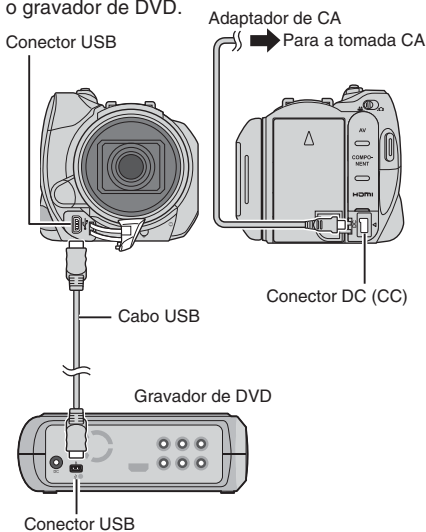

## NOTAS

- Consulte também o manual de instruções do gravador de DVD opcional.
- Utilize o cabo USB fornecido com o gravador de DVD.

# Copiando arquivos (Continuação)

## Backup de todos os arquivos

### Preparação:

- Conecte a filmadora ao gravador de DVD..
- Selecione o modo ou .
- Selecione HDD ou o cartão microSD.  
(Somente no modo )

As ilustrações a seguir das telas exibidas são exemplos da execução do backup de vídeo.

### 1 Selecione [CREATE TOGETHER] (Criar junto).

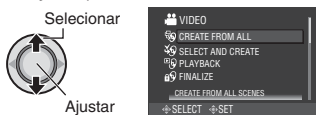

### 2 Selecione o menu desejado.

- Modo : [UNSAVED SCENES] (Cenas não gravadas)
- Modo : [UNSAVED SCENES] (Cenas não gravadas)

Os arquivos que foram copiados no DVD serão selecionados e copiados automaticamente

- Modo : [ALL SCENES] (Todas as cenas)
  - Modo : [ALL IMAGES] (Todas as imagens)
- Todos os arquivos da mídia de gravação serão copiados.

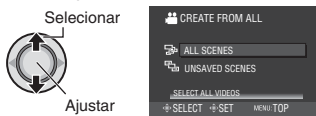

### 3 Selecione [OK].

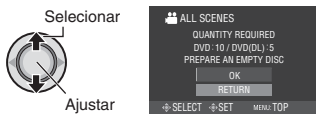

Para cancelar o backup, selecione [RETURN] (Retornar).

### 4 Selecione [YES] (Sim) ou [NO] (Não).

- [YES] (Sim): Exibe as miniaturas por grupo
- [NO] (Não): Exibe as miniaturas por data

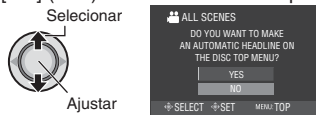

### 5 Selecione [EXECUTE] (Executar).

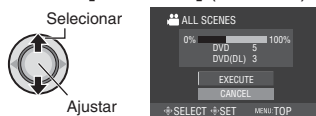

- Os arquivos serão copiados no disco. Quando [COMPLETED] (Concluído) aparecer, pressione o botão de ajuste para concluir a operação.
- Quando [INSERT NEXT DISC. PRESS [STOP] TO EXIT CREATE] (Insira o próximo disco. Pressione [STOP] (Parar) para cancelar a criação), insira o disco. Os arquivos restantes serão copiados no segundo disco.
- Para cancelar a cópia, selecione [STOP] (Parar).

### ■ Para retornar à tela inicial

Pressione **MENU** e selecione [YES] (Sim).

### ■ Para finalizar o disco após a conclusão da cópia

- 1) Conecte a filmadora ao gravador de DVD.
- 2) Ligue a filmadora.
- 3) Selecione [FINALIZE] (Finalizar).
- 4) Selecione [EXECUTE] (Executar).
- 5) Quando [COMPLETED] (Concluído) aparecer, selecione [OK].

### ■ Para reproduzir o disco criado utilizando a filmadora

- 1) Conecte a filmadora ao gravador de DVD.
- 2) Ligue a filmadora primeiramente e depois ligue o gravador de DVD.
- 3) Selecione [PLAYBACK] (Reproduzir).
- 4) Selecione a pasta desejada.
- 5) Selecione o arquivo desejado.  
Para voltar à tela anterior, pressione **INDEX** (Índice).

### ■ Para visualizar vídeos/fotos na TV

Consulte a página 26

## Aplicação de efeitos de definição padrão

É possível inserir efeitos especiais de definição padrão no gravador de DVD.

**Preparação:** Desligue todos os aparelhos.

### ■ Para conectar utilizando os conectores AV (aplicação de efeitos analógica)

Para a tomada CA

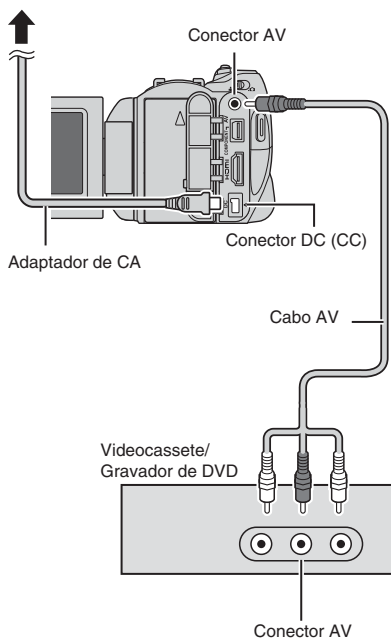

**Preparação:** Crie uma lista de reprodução.

## 1 Ajuste o videocassete / gravador de DVD para o seu modo de entrada AUX.

Verifique se as imagens da filmadora foram inseridas corretamente no videocassete/gravador de DVD.

## 2 Play back playlists on the camera.

- 1) Pressione **MENU**.
- 2) Selecione [DUBBING PLAYBACK] (Reprodução com efeitos).
- 3) Selecione a lista de reprodução desejada.
- 4) Selecione [YES] (Sim). (Uma tela preta é exibida por cinco segundos na primeira e na última cena.)

## 3 No ponto em que você deseja iniciar a aplicação de efeitos, inicie a gravação no videocassete/gravador de DVD.

Consulte o manual de instruções do videocassete/gravador de DVD.

### ■ Para interromper a aplicação de efeitos

Pare a gravação no videocassete/gravador de DVD e pressione o botão **START/STOP** (Iniciar/Parar) novamente.

### ■ Para ocultar a data ou os ícones na tela

Altere os ajustes em [DISPLAY ON TV] (Exibir na TV) ou em [ON-SCREEN DISPLAY] (Exibir na tela).

# Solução de problemas

A filmadora é um equipamento controlado por microcomputador. Ruídos externos e interferências (de uma TV, um rádio, etc.) podem impedi-la de funcionar adequadamente.

## Os seguintes fenômenos não significam mau funcionamento.

- A filmadora esquenta quando é usada por um longo período.
- A bateria esquenta durante a carga.
- Ao reproduzir um vídeo, a imagem pára momentaneamente ou o som é interrompido nas junções entre cenas.

- Para resolver o problema, primeiro siga as instruções abaixo.
- Se o problema não for resolvido, reinicie a filmadora.
- Se o problema persistir, consulte o revendedor JVC mais próximo.

	Problema	Ação
Cartão	Não é possível inserir o cartão microSD.	<ul style="list-style-type: none"> <li>• Verifique se o cartão microSD está voltado para a direção correta</li> </ul>
	Não há fornecimento de energia.	<ul style="list-style-type: none"> <li>• Conecte o adaptador de CA corretamente.</li> <li>• Recarregue a bateria.</li> </ul>
Energia	Depois que a mensagem de baixa temperatura aparece, a filmadora é desligada quando se esquenta.	<ul style="list-style-type: none"> <li>• Quando filmadora se esquenta após esfriar-se, ela pode desligar-se para confirmar se está funcionando corretamente.</li> </ul>
	A gravação não pode ser executada.	<ul style="list-style-type: none"> <li>• Abra o monitor LCD para ligar a filmadora.</li> <li>• Pressione <b>PLAY/REC</b> (Reproduzir/Gravar) para selecionar o modo de gravação.</li> </ul>
Gravação	A gravação é interrompida por si só.	<ul style="list-style-type: none"> <li>• Se a temperatura da filmadora aumentar, a luz REC piscará no monitor LCD. Se a temperatura continuar a aumentar, o procedimento será interrompido automaticamente para proteger o disco rígido.</li> <li>• Vá para um lugar onde a filmadora não seja afetada por vibração ou ruído excessivo.</li> <li>• Insira um cartão microSD disponível no mercado e ajuste as opções [REC MEDIA FOR VIDEO] (Mídia de gravação para vídeo) [REC MEDIA FOR IMAGE] (Mídia de gravação para imagem) em [SD].</li> <li>• A gravação é interrompida automaticamente após 12 horas de gravação contínua.</li> </ul>
	O foco não é ajustado automaticamente.	<ul style="list-style-type: none"> <li>• Remova a sujeira ou gotas de água da lente.</li> <li>• Ajuste o foco no modo automático.</li> <li>• Se estiver gravando em local escuro ou o alvo não apresentar contraste entre claro e escuro, ajuste o foco manualmente.</li> </ul>
	A função não pode ser ativada.	<ul style="list-style-type: none"> <li>• Verifique a indicação que representa essa função.</li> <li>• Se a indicação estiver piscando ou apagada, você selecionou duas funções que não podem ser utilizadas ao mesmo tempo. Escolha qual das funções deseja utilizar.</li> </ul>

	Problema	Ação
Exibição	<b>O monitor LCD permanece em branco.</b>	<ul style="list-style-type: none"> <li>• Opere a filmadora. Se não utilizar a filmadora por determinado período quando estiver utilizando o adaptador de CA, ela entrará no modo de espera e o monitor LCD será desligado.</li> </ul>
	<b>A mesma cena aparece congelada por um longo período.</b>	<ul style="list-style-type: none"> <li>• Substitua o microSD. (Se houver arranhões, etc. no cartão microSD, a filmadora terá dificuldade para ler os dados e esse fenômeno pode ocorrer. A filmadora tentará reproduzir o máximo possível, mas se o problema persistir, ela não poderá reproduzir o vídeo e será interrompida automaticamente.)</li> </ul>
Reprodução	<b>O vídeo apresenta movimentações estranhas</b>	<ul style="list-style-type: none"> <li>• Execute a limpeza ou a formatação do produto.</li> </ul>
	<b>A cor das imagens parece estranha.</b>	<ul style="list-style-type: none"> <li>• Na gravação, o balanço de branco não foi ajustado corretamente.</li> <li>• Quando o vídeo tiver sido gravado com o modo x.v.Color™ ajustado em [ON] (Ativar), altere o ajuste conforme desejar na TV.</li> <li>• Ajuste [EFFECT] (Efeito) em [OFF] (Desativar).</li> </ul>
	<b>As imagens não parecem naturais na TV (longas e finas, etc.)</b>	<ul style="list-style-type: none"> <li>• Altere o ajuste de [VIDEO OUTPUT] (Saída de vídeo) em [BASIC SETTINGS] (Ajustes básicos) para adequá-las à TV.</li> </ul>
Aplicação de efeitos	<b>Na aplicação de efeitos, o dispositivo de vídeo conectado não inicia a gravação automaticamente.</b>	<ul style="list-style-type: none"> <li>• Opere o dispositivo de vídeo manualmente para iniciar e parar a gravação.</li> </ul>
Outros problemas	<b>A filmadora funciona lentamente ao alternar entre os modos de vídeo e foto, ou ao reiniciá-la.</b>	<ul style="list-style-type: none"> <li>• Copie todos os arquivos da mídia no computador e apague-os da mídia. (Se houver muitas imagens (mais de mil arquivos) na mídia, a filmadora irá demorar mais para processar os arquivos.)</li> </ul>
	<b>A lâmpada não acende durante o carregamento da bateria.</b>	<ul style="list-style-type: none"> <li>• Verifique a carga restante da bateria. (Quando a bateria já está completamente carregada, a lâmpada não acende.)</li> <li>• Quando o carregamento for feito em ambientes quentes ou frios, verifique se a bateria está sendo carregada dentro do limite permitido. (Se estiver sendo carregada fora do limite de temperatura permitido, o processo será interrompido para proteger a bateria.)</li> </ul>
	<b>O controle remoto não funciona.</b>	<ul style="list-style-type: none"> <li>• Substitua a bateria.</li> <li>• Ajuste [REMOTE] (Remoto) em [ON] (Ativar), em [BASIC SETTINGS] (Ajustes básicos).</li> <li>• O controle remoto pode não funcionar em ambientes externos ou locais expostos a iluminação forte</li> </ul>

## Indicações de advertência

Indicação	Ação
<b>SET DATE/TIME!</b> (Ajustar data/hora!)	<ul style="list-style-type: none"> <li>• Ajuste a data e a hora. (Conecte a filmadora a uma tomada CA utilizando um adaptador de CA por cerca de 24 horas para carregar a bateria de lítio do relógio. Em seguida, ajuste a data/hora.)</li> </ul>
<b>CANNOT USE IN VIDEO MODE</b> (Não é possível usar o modo de vídeo)	<ul style="list-style-type: none"> <li>• Em [BASIC SETTINGS] (Ajustes básicos), ajuste [REC MEDIA FOR VIDEO] (Mídia de gravação para vídeo) em [HDD].</li> <li>• Substitua o microSD.</li> </ul>
<b>HDD ERROR!</b> (Erro no disco rígido!) <b>MEMORY CARD ERROR!</b> (Erro no cartão de memória!)	<ul style="list-style-type: none"> <li>• Execute a limpeza ou a formatação do produto.</li> <li>• Remova e reinsira o cartão microSD. (Cartões MultiMediaCard não podem ser usados.)</li> <li>• Remova a sujeira dos terminais do cartão microSD.</li> <li>• Insira o cartão microSD antes de ligar a filmadora.</li> <li>• Desligue a filmadora e volte a ligá-la em seguida</li> </ul>
<b>RECORDING FAILURE</b> (Falha de gravação)	<p><b>Cartão microSD:</b></p> <ul style="list-style-type: none"> <li>• Verifique se o funcionamento do cartão microSD foi comprovado.</li> </ul> <p><b>Disco rígido:</b></p> <ul style="list-style-type: none"> <li>• Execute a limpeza.</li> <li>• Não sujeite a filmadora a impactos/vibrações.</li> </ul>
<b>CANCELLED BECAUSE PLAYLIST NUMBER LIMIT EXCEEDED</b> (Cancelado pois o número limite de listas de reprodução foi excedido)	<ul style="list-style-type: none"> <li>• Na criação de DVDs, reduza o número de listas de reprodução a salvar.</li> <li>• Reduza o número de vídeos a adicionar à lista de reprodução para 999 arquivos.</li> </ul>
<b>PROCESSING CANCELLED DUE TO LACK OF SPACE FOR OPERATION</b> (Processamento cancelado devido à falta de espaço para a operação)	
<b>NO REGISTERED SCENES IN PLAYLIST SOME OF SCENES MAY NOT BE PLAYED BACK</b> (Nenhuma cena registrada na lista de reprodução. Algumas podem não ser reproduzidas.)	<ul style="list-style-type: none"> <li>• Exclua a lista de reprodução e crie uma nova.</li> </ul>
<b>INCOMPATIBLE FORMAT</b> (Formato incompatível)	<ul style="list-style-type: none"> <li>• Execute as operações a seguir na ordem.             <ol style="list-style-type: none"> <li>① Desconecte o disco rígido externo da filmadora e conecte-o a um computador para verificar se não contém arquivos importantes.</li> <li>② Conecte o disco rígido externo à filmadora e selecione [FORMAT] (Formatar) no menu. (Todos os arquivos do disco rígido serão apagados.)</li> </ol> </li> </ul>

# Especificações

## Filmadora

### ■ Geral

#### Fonte de energia

11 V CC (Utilizando adaptador de CA)  
7,2 V CC (Utilizando bateria)

#### Consumo de energia

Aprox. 4,8 W\*

\* Quando a luz do LED estiver apagada e a luz de fundo do monitor estiver ajustada no modo [STANDARD] (Padrão).

#### Dimensões (L x A x P)

71 mm x 68 mm x 123 mm

#### Peso

Aprox. 430 g

Aprox. 475 g (incluindo bateria)

#### Temperatura de funcionamento

0°C a 40°C

#### Umidade de funcionamento

35% a 80%

#### Temperatura de armazenamento

-20°C a 50°C

#### Captura

1/4,5" (1.840.000 pixels), CMOS progressivo

#### Lente

Vídeo: F1.8 a 2.5, f = 3,2 mm a 32,0 mm, 10:1 lente de zoom automática  
Foto: F 1.9 a 2.5, f = 4,0 mm a 32,0 mm, 8:1 lente de zoom automática

#### Diâmetro do filtro

ø43 mm

#### Monitor LCD

2,7" medido na diagonal, sistema de matriz ativa TFT/ painel LCD

#### Alto-falante

Monaural

#### Luz do LED

Dentro de 1,5 m  
(distância de captura recomendada)

### ■ Para vídeo/áudio

#### Formato de gravação/reprodução

Vídeo: MPEG-4 AVC/H.264

Áudio: Dolby Digital (2 canais)

#### Formato do sinal

1080/60i

#### Modo de gravação (vídeo)

XP: VBR, média de 17 Mbps

SP: VBR, média de 12 Mbps

EP: VBR, média de 5 Mbps

#### Modo de gravação (áudio)

48 kHz, 256 kbps

### ■ Para fotos

#### Formato

JPEG

#### Tamanho da imagem

3 modos: 1920 x 1080

1440 x 1080

640 x 480

#### Qualidade da imagem

2 modos: [FINE] (Boa)/  
STANDARD (Padrão)

### ■ Para conectores

#### HDMI

HDMI™ (V.1.3 com x.v.Color™)

#### Saída componente

Saída componente Y, Pb, Pr

Y: 1.0 V (p-p), 75 Ω

Pb/Pr: 0.7 V (p-p), 75 Ω

#### Saída AV

Saída de vídeo: 1.0 V (p-p), 75 Ω

Saída de áudio: 300 mV (rms), 1 Ω

#### USB

Mini USB tipo A e tipo B,  
compatível com USB 2.0

#### Microfone

øMini-conector estéreo de 3,5 mm

## Adaptador de CA

#### Requisito de energia

110 V CA a 240 V  $\sim$ , 50 Hz/60 Hz

#### Saída

11 V CC  $\text{---}$ , 1 A

# Especificações (Continuação)

## Controle remoto

### Fonte de energia

3 V CC

### Vida útil da bateria

Aprox. 1 ano

(dependendo da frequência de uso)

### Distância de operação

Dentro de 5 m

### Temperatura de funcionamento

0°C a 40°C

### Dimensões (L x A x P)

42 mm x 14,5 mm x 91 mm

### Peso

Aproximadamente 30 g (incluindo bateria)

Modelo e especificações sujeitos a mudanças sem aviso prévio.

## Tempo aproximado de gravação (minutos) (para vídeo)

Mídia de gravação	Disco rígido	Cartão microSD	
	40 GB	4 GB	8 GB
Qualidade			
XP	300	30	60
SP	420	44	88
EP	1020	100	200

## Número aproximado de imagens armazenáveis (para fotos)

Mídia de gravação	Disco rígido	Cartão microSD					
	40 GB	512 MB	1 GB	2 GB	4 GB	8 GB	
16:9	1920 x 1080 / FINE (Fina)	9999	510	1040	2100	4200	8420
	1920 x 1080 / STANDARD (Padrão)	9999	800	1630	3210	6410	9999
4:3	1440 x 1080 / FINE (Fina)	9999	680	1370	2770	5540	9999
	1440 x 1080 / STANDARD (Padrão)	9999	1060	2160	4360	8700	9999
	640 x 480 / FINE (Fina)	9999	3320	6720	9999	9999	9999
	640 x 480 / STANDARD (Padrão)	9999	5980	9999	9999	9999	9999

# Cuidados

## Adaptador de CA

**Ao utilizar o adaptador de CA em regiões que não sejam os Estados Unidos**

O adaptador de CA fornecido dispõe de seleção de tensão automática no intervalo de CA de 110 V a 240 V. **UTILIZANDO O ADAPTADOR DE PLUGUE CA DOMÉSTICO**

No caso da conexão do cabo de energia do aparelho a uma tomada de parede CA que não seja do tipo da série C73 do padrão nacional, utilize um adaptador de plugue CA “Siemens”, conforme ilustrado.

Para esse adaptador de plugue CA, consulte o revendedor JVC mais próximo.

**Adaptador de plugue**

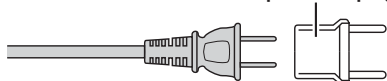

## Bateria

A bateria fornecida é uma bateria de íons de lítio. Antes de utilizar a bateria fornecida ou uma bateria opcional, leia os seguintes cuidados:

**Terminais**

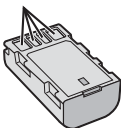

### ● Para evitar acidentes

- ... não queime.
- ... não coloque os terminais em curto-circuito. Mantenha longe de objetos metálicos quando não estiver em uso. Quando transportar a filmadora, verifique se a tampa da bateria fornecida está colocada. Se a tampa da bateria não estiver colocada, transporte-a em uma embalagem plástica.
- ... não modifique nem desmonte.
- ... não exponha a bateria a temperaturas superiores a 60°C, porque pode superaquecer, explodir ou provocar um incêndio.
- ... utilize apenas os carregadores especificados.

### ● Para evitar danos e prolongar a vida útil

- ... não a submeta a pancadas desnecessárias.
- ... carregue-a dentro das tolerâncias de temperatura de 10°C a 35°C. Esta é uma bateria com reação química — as temperaturas mais frias impedem a reação química, enquanto que as temperaturas mais quentes podem impedir que a carga seja concluída.
- ... guarde-a em um local frio e seco. A exposição prolongada a altas temperaturas irá aumentar a descarga natural e diminuir a vida útil da bateria.
- ... se tiver de guardar a bateria durante um período prolongado, carregue-a totalmente e descarregue-a de seis em seis meses.
- ... quando não estiver utilizando-a, retire-a do carregador ou da tomada, já que alguns equipamentos mantêm a corrente elétrica mesmo depois de desligados.

## ATENÇÃO:



A fonte de energia do produto adquirido é uma bateria recarregável e reciclável. Ligue para 1-800-8-BATTERY para obter informações sobre como reciclar essa bateria.

## Mídia de gravação

### ● Certifique-se de seguir as indicações abaixo para evitar corromper ou danificar a mídia de gravação.

- Não dobre ou deixe a mídia de gravação cair, nem a submeta pressão, pancadas ou vibrações fortes.
- Não deixe respingar água na mídia de gravação.
- Não utilize, substitua nem armazene a mídia de gravação em lugares expostos à eletricidade estática ou a ruído elétrico intenso.
- Não desligue a filmadora ou remova a bateria ou adaptador de CA durante a gravação, reprodução ou ao acessar a mídia de gravação.
- Não coloque a mídia de gravação próxima a objetos que possuam forte campo magnético ou que emitam fortes ondas eletromagnéticas.
- Não armazene a mídia de gravação em locais com alta temperatura ou alta umidade.
- Não toque nas partes metálicas.
- Ao formatar ou apagar dados utilizando a filmadora, somente as informações de administração do arquivo são alteradas. Os dados não são completamente apagados do disco rígido. Se desejar apagar completamente todos os dados, recomendamos utilizar um software disponível comercialmente que seja especialmente projetado para esse fim, ou destrua fisicamente a filmadora com um martelo, etc.

## Disco rígido

- Não utilize a filmadora em locais em que estará sujeita a vibrações ou sons muito altos.
- Se mover a filmadora de repente, é possível que a função de detecção de queda seja acionada e o equipamento seja desligado.

## Monitor LCD

- **Para evitar danificar o monitor LCD, NÃO** ... faça pressão sobre ele, nem o submeta a choques. ... coloque a filmadora com o monitor LCD por baixo.
- **Para prolongar a vida útil** ... evite limpá-lo com um pano áspero.

# Cuidados (Continuação)

## Unidade principal

### ● Por razões de segurança, NÃO

- ... abra o chassi da filmadora.
- ... desmonte nem modifique o equipamento.
- ... permita que substâncias inflamáveis, água ou objetos metálicos caiam dentro do equipamento.
- ... retire a bateria nem desconecte a fonte de energia quando a filmadora estiver ligada.
- ... deixe a bateria acoplada à filmadora quando não estiver em uso.
- ... coloque fontes de chama direta, como velas acesas, sobre o equipamento.
- ... exponha o equipamento a goteiras ou respingos.
- ... deixe poeira ou objetos metálicos em contato com o plugue de energia ou a uma tomada de energia CA.
- ... insira qualquer objeto na filmadora.

### ● Evite utilizar o equipamento

- ... em locais sujeitos a pó ou umidade excessiva.
- ... em locais sujeitos a fumaças ou vapores, como perto de um fogão de cozinha.
- ... em locais sujeitos a vibrações ou choques excessivos.
- ... perto de um equipamento de televisão.
- ... perto de equipamentos que gerem campos elétricos ou magnéticos fortes (alto-falantes, antenas transmissoras, etc.).
- ... em locais sujeitos a temperaturas extremamente elevadas (acima de 40°C) ou extremamente baixas (abaixo de 0°C).
- ... em locais sujeitos à pressão baixa do ar (mais de 3000 m acima do nível do mar).

### ● NÃO deixe o equipamento

- ... em locais com temperatura superior a 50°C.
- ... em locais com umidade extremamente baixa (abaixo de 35%) ou extremamente elevada (acima de 80%).
- ... sob a luz solar direta.
- ... em um veículo fechado no verão.
- ... perto de um aquecedor.
- ... em lugares altos como sobre uma TV. Deixar o equipamento em lugares altos enquanto um cabo é conectado pode resultar no mau funcionamento se o cabo ficar preso e o equipamento cair no chão.

### ● Para proteger o equipamento, NÃO

- ... molhe.
- ... deixe cair, nem bata com ele em objetos duros.
- ... sujeite a vibrações ou choques excessivos durante o transporte.
- ... mantenha a lente apontada para objetos extremamente brilhantes durante muito tempo.
- ... exponha a lente à luz solar direta.
- ... balance excessivamente ao utilizar a alça de mão.
- ... balance excessivamente a bolsa maleável se a filmadora estiver dentro.
- ... coloque a filmadora em áreas com muita poeira ou areia, como a praia.

### ● Para evitar que a filmadora caia,

- Insira a alça de ombro firmemente e aperte a alça de transporte firmemente.
- Quando utilizar a filmadora com um tripé, acople-a ao tripé firmemente.

Se a filmadora cair, você poderá se ferir e a filmadora poderá ser danificada.

Não deixe que crianças utilizem esta filmadora sem a supervisão de um adulto.

### Declaração de conformidade

Número do modelo: GZ-HD10U

Nome da marca: JVC

Parte responsável: JVC AMERICAS CORP.

Endereço: 1700 Valley Road Wayne, N. J. 07470

Telefone: 973-317-5000

Este equipamento está em conformidade com a Parte 15 das Regulamentações da FCC. A operação está sujeita às duas condições a seguir: (1) Este equipamento não pode causar interferência prejudicial e, (2) este equipamento deve aceitar qualquer interferência recebida, incluindo interferência que possa causar operação indesejada.

Alterações ou modificações não aprovadas pela JVC podem anular o direito do usuário de operar o equipamento. Este equipamento foi testado e está em conformidade com os limites dos dispositivos digitais Classe B, pertinentes à Parte 15 das Regulamentações da FCC. Esses limites são estabelecidos para garantir uma proteção razoável contra interferências prejudiciais em uma instalação residencial. Este equipamento gera, utiliza e pode irradiar energia de radiofrequência, sendo que se não for instalado e utilizado de acordo com as instruções, ele poderá causar interferências prejudiciais às comunicações de rádio. Entretanto, não há garantia de que não ocorrerão interferências em uma instalação específica. Se este equipamento realmente causar interferência à recepção de rádio ou televisão, o que pode ser determinado ligando e desligando o equipamento, o usuário será aconselhado a tentar corrigir a interferência mediante uma ou mais das seguintes medidas: Redirecionar ou mudar o local da antena receptora. Aumentar a distância entre o equipamento e o receptor. Conectar o equipamento em uma tomada em um circuito que não seja aquele que o receptor estiver conectado. Consultar o revendedor ou um técnico de rádio/TV especializado para auxiliá-lo.

Este equipamento é compatível com a norma ICES-003 do Canadá.  
Cet appareil numérique de la classe B est conforme à la norme NMB-003 du Canada.

# Terminologias

<b>A</b>	Adaptador de CA .....16, 39	<b>G</b>	Gravação manual .....23
	Ajuste do relógio .....17	<b>L</b>	Lista de reprodução .....30
	Ajustes do menu .....19		Luz do LED .....22
	Apagar arquivos .....28	<b>M</b>	Microfone .....13
	Aplicação de zoom .....22		Mídia de gravação .....39
<b>B</b>	Backup em DVD .....31		Monitor LCD .....14, 39
	Bateria .....16, 39	<b>P</b>	Programa AE .....23
<b>C</b>	Cartão microSD .....19		Proteção de arquivos .....28
	Conexão AV .....27, 33	<b>R</b>	Registro de evento .....22, 29
	Conexão componente .....26		Rotação de imagem .....25
	Conexão HDMI .....26	<b>T</b>	Tampa da lente .....18
	Controle remoto .....11, 13		Tempo/número de imagens graváveis .....38
	Copiar (mover) arquivos .....31		TV .....26
<b>D</b>	Definição do idioma .....17	<b>V</b>	Volume do alto-falante .....24
	Disco rígido .....39		
	Divisão de arquivos .....29		







**JVC**



[www.jvc.com.br](http://www.jvc.com.br)



CLIQUE AQUI