

# JVC KD-MRD900/KV-MR9010

## Manual de Instalação / Conexão

LVT1340-002A  
[J]

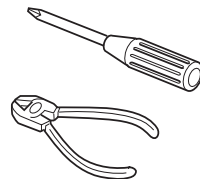

### PORTUGUÊS

As ilustrações do monitor widescreen utilizadas neste manual é do KV-MRD900, exceto quando especificado.

## ADVERTÊNCIAS

A instalação exige conhecimento especializado.

Não instale o monitor sozinho. Consulte um revendedor que possua este tipo de conhecimento especializado para uma instalação segura e confiável.

- **NÃO INSTALE O MONITOR EM LOCAL QUE POSSA ATRAPALHAR O ATO DE DIRIGIR, A VISIBILIDADE, O FUNCIONAMENTO DE DISPOSITIVOS DE SEGURANÇA COMO AIR BAGS OU QUE SEJA PROIBIDO PELAS LEIS E REGULAMENTAÇÕES APLICÁVEIS.**

Se o monitor for instalado em um local que atrapalhe a visibilidade, a operação do air bag ou de outro equipamento de segurança que interfira com a operação do veículo, poderá causar um acidente.

- **NUNCA UTILIZE OS PARAFUSOS OU ARRUELAS DOS DISPOSITIVOS DE SEGURANÇA DO VEÍCULO PARA A INSTALAÇÃO.**

Se parafusos ou arruelas do volante, freios ou de outros dispositivos de segurança forem utilizados para a instalação do monitor, isto poderá causar um acidente.

- **INSTALE OS CABOS CORRETAMENTE.**

Se a instalação dos cabos não for executada corretamente, isto poderá causar um incêndio ou acidente.

Certifique-se principalmente, de instalar o cabo de alimentação corretamente, para que o mesmo não enrosque em um parafuso ou na parte móvel do trilho de um assento.

- **UTILIZE O MONITOR EM VEÍCULOS COM SISTEMA DE ATERRAMENTO NEGATIVO**

12 V CC.

Este monitor é para utilização somente em veículos com sistema de aterramento negativo 12 V CC.

Este monitor não pode ser utilizado em caminhões grandes ou veículos a diesel, os quais são veículos com sistema 24 V CC.

Se este monitor for utilizado em um tipo errado de veículo, isto poderá causar um incêndio ou acidente.

- Para evitar curto-circuito, recomenda-se desconectar o terminal negativo da bateria e efetuar todas as conexões elétricas antes de instalar o aparelho. Se não estiver seguro de como instalar o aparelho corretamente, procure um técnico qualificado para efetuar a instalação.
- Evite instalar o monitor em local onde:
  - Irá atrapalhar a direção segura.
  - Será exposto à luz solar direta ou ao calor direto do aquecedor ou instalado em local extremamente quente.
  - Será submetido à chuva, jatos de água ou umidade excessiva.
  - Será submetido à poeira.
  - A superfície seja instável.
  - Irá danificar os componentes do carro.
  - Irá atrapalhar a manutenção da ventilação adequada.

## CUIDADO

Pode haver regulamentações legais que definem os locais permitidos para a instalação do monitor, os quais podem ser diferentes de acordo com o país ou com o estado. Certifique-se de instalar o monitor em um local correto de acordo com essas leis.

## Lista de peças para instalação e conexão

As peças abaixo são fornecidas para este aparelho.  
Após verificar as peças, instale-as corretamente.

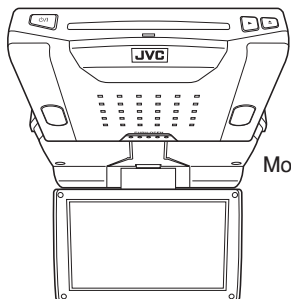

Monitor widescreen

Fones de ouvido sem-fio (fornecidos somente com KV-MRD900)

KS-HP2

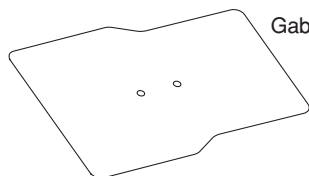

Gabarito de papel

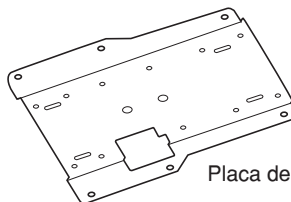

Placa de base

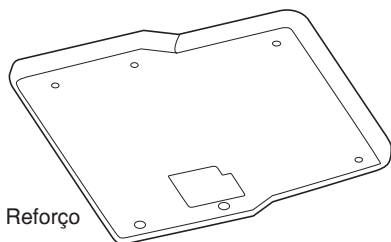

Reforço

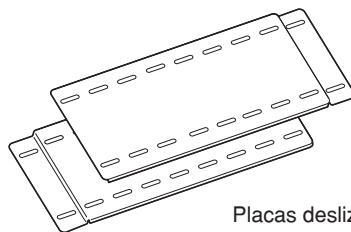

Placas deslizantes

Baterias  
R03/AAA

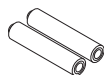

R03/AAA

Controle remoto

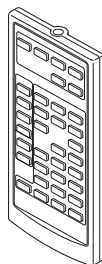

RM-RK230

Bateria



CR2025

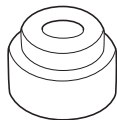
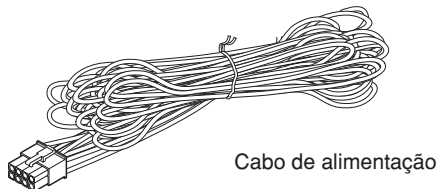
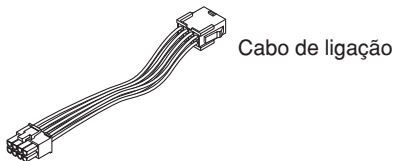

Espaçadores:  
prateado - 9mm: x 2



Espaçadores: preto - 7mm: x 4



Arruela plana - Ø5 mm: x 12



Arruelas (M5): x12



Parafusos-M5 x 10 mm: x 12



Parafusos-M5 x  
14 mm: x 6

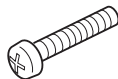

Parafusos-M5 x 23 mm: x 6

## INSTALAÇÃO

- A ilustração abaixo mostra uma instalação típica. No entanto, você deve fazer os ajustes correspondentes específicos para o seu carro. Se você tiver alguma dúvida ou necessitar de informações sobre kits de instalação, consulte seu revendedor de equipamentos de áudio para carros JVC ou empresas que forneçam esses kits.

### Retirando a tampa da luz de teto

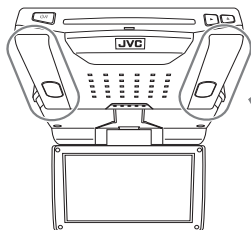

Para montar o monitor widescreen, retire as tampas das luzes do teto.

Como ilustrado, pressione as duas partes da tampa indicadas pelas marcas ①, em seguida, retire a tampa ②.

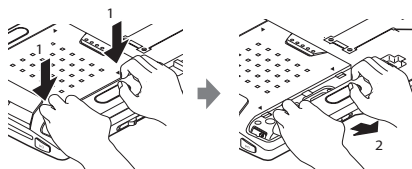

## Montando o monitor widescreen

O procedimento de instalação varia de acordo com os carros. A instalação abaixo é um exemplo. Para informações sobre um procedimento detalhado, consulte a página correspondente.

Recomenda-se que o monitor seja instalado por um técnico qualificado.

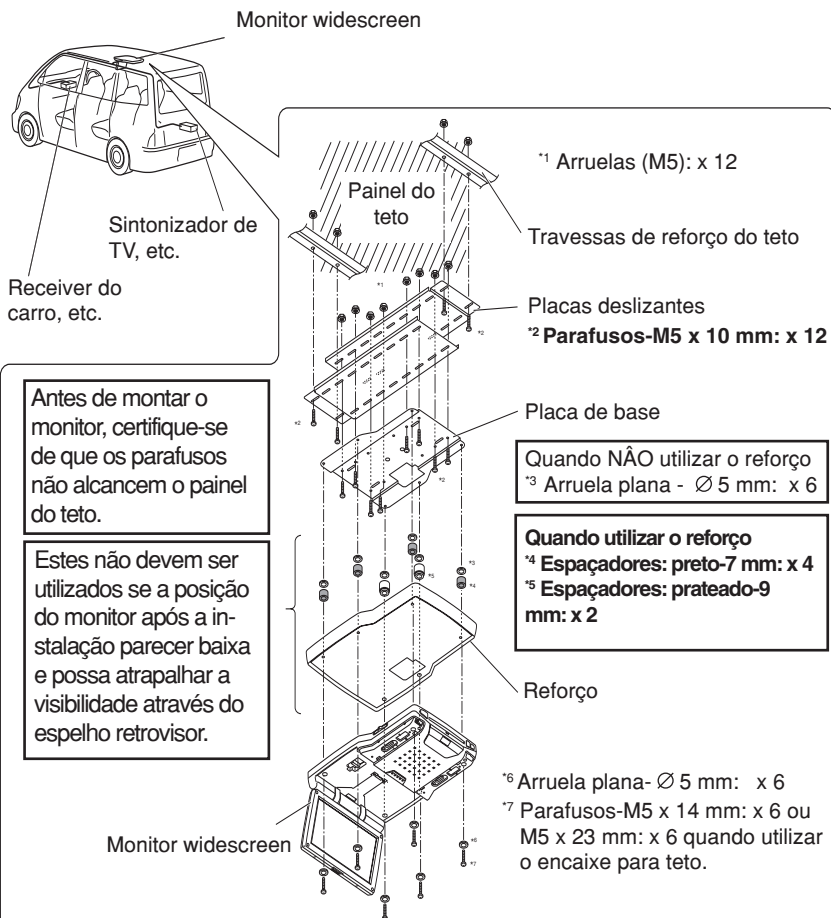

### Antes de montar o monitor no teto:

- Efetue as conexões externas exigidas (consulte a página oposta)
- Use óculos ou máscaras de proteção, principalmente ao fazer os furos.
- Preste atenção para não danificar o interior do carro e seus componentes e o teto do seu carro.

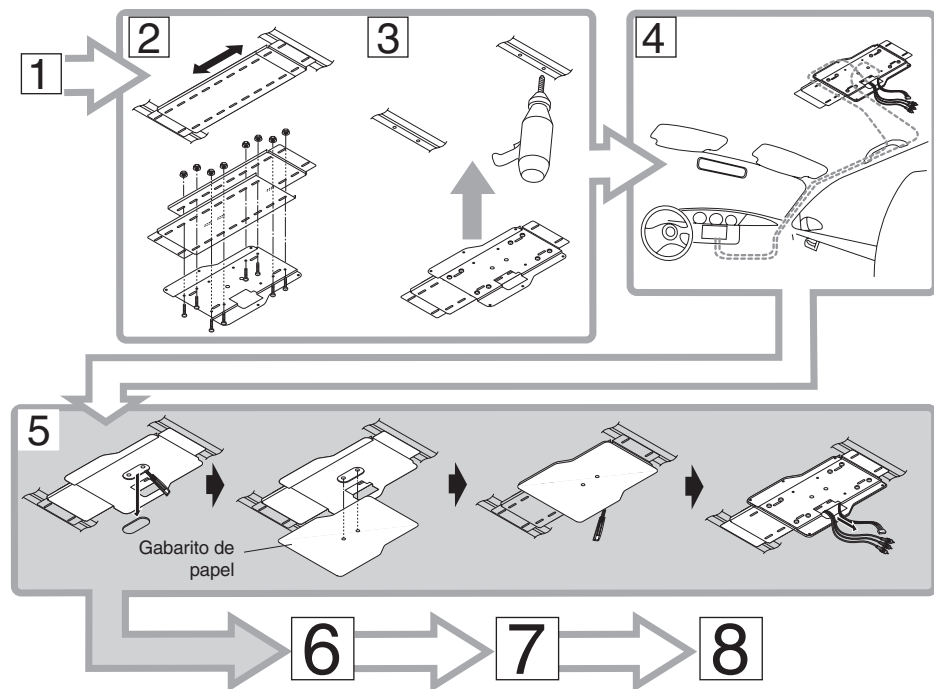

- 1 **Retire a luz e a moldura interna do teto.**
- 2 **Monte as placas deslizantes e a placa de base.**
  - Primeiro determine a posição de instalação do monitor e o comprimento dos painéis deslizantes combinados.
- 3 **Fixe as placas montadas às travessas de reforço do teto.**
  - Faça quatro furos nas travessas de reforço do teto para combinar com os furos de montagem das placas montadas.
- 4 **Termine a instalação dos cabos e coloque a moldura interior.**
- 5 **Corte a moldura utilizando o gabarito de papel fornecido.**
- 6 **Conecte o cabo e os plugues do teto ao monitor.**
  - Para detalhes sobre cabos e
- 7 **Fixe o reforço e o monitor à placa de base.**
  - Ao utilizar o encaixe para teto, os espaçadores fornecidos devem ser inseridos para manter a distância apropriada entre a placa de base e o encaixe para teto. Se os espaçadores fornecidos não mantiverem distância apropriada entre a moldura e o monitor, utilize outros espaçadores e parafusos (ou adquira outros de comprimento apropriado).
- 8 **Após montar o monitor, fixe as tampas das luzes de teto.**

# CONEXÕES ELÉTRICAS

Para evitar curto-circuito, recomenda-se desconectar o terminal negativo da bateria e efetuar todas as conexões elétricas antes de instalar o aparelho. Se não estiver seguro de como instalar o aparelho corretamente, procure um técnico qualificado para efetuar a instalação.

## Nota:

Este aparelho está desenhado para funcionar com sistemas elétricos de aterramento NEGATIVO de 12 V CC. Se o seu carro não possui este sistema, será necessário um conversor de voltagem, que pode ser adquirido em revendedores de equipamentos de áudio para carros da JVC.

- Substitua o fusível por um que tenha a amperagem especificada. Se o fusível queimar com frequência, consulte seu revendedor de equipamentos de áudio para carros da JVC.

## Conexões Típicas

Antes de conectar: Examine a fiação do veículo cuidadosamente.

A conexão incorreta pode causar danos sérios a este aparelho.

Os terminais do cabo de alimentação e aqueles do terminal do chassi do carro podem ser de cores diferentes.

**1** Conecte os terminais coloridos do cabo de alimentação à bateria do carro, ao botão de controle de iluminação do carro e ao sensor da porta na seqüência abaixo:

- ① Preto: terra
- ② Amarelo: à bateria do carro (12 V constantes)
- ③ Vermelho: a um terminal acessório
- ④ Laranja: ao botão de controle de iluminação do carro.

### LUZ DE TETO

- ⑤ Cinza com listras vermelhas: ao sensor da porta (DOOR SW)
- ⑥ Preto com listras vermelhas; terra (LUZ DE TETO)
- ⑦ Amarelo com listras vermelhas: à bateria do carro (12 V constantes)

**2** Por último, conecte o cabo de alimentação ao aparelho .

- Utilizar o cabo de ligação facilita a conexão/desconexão.

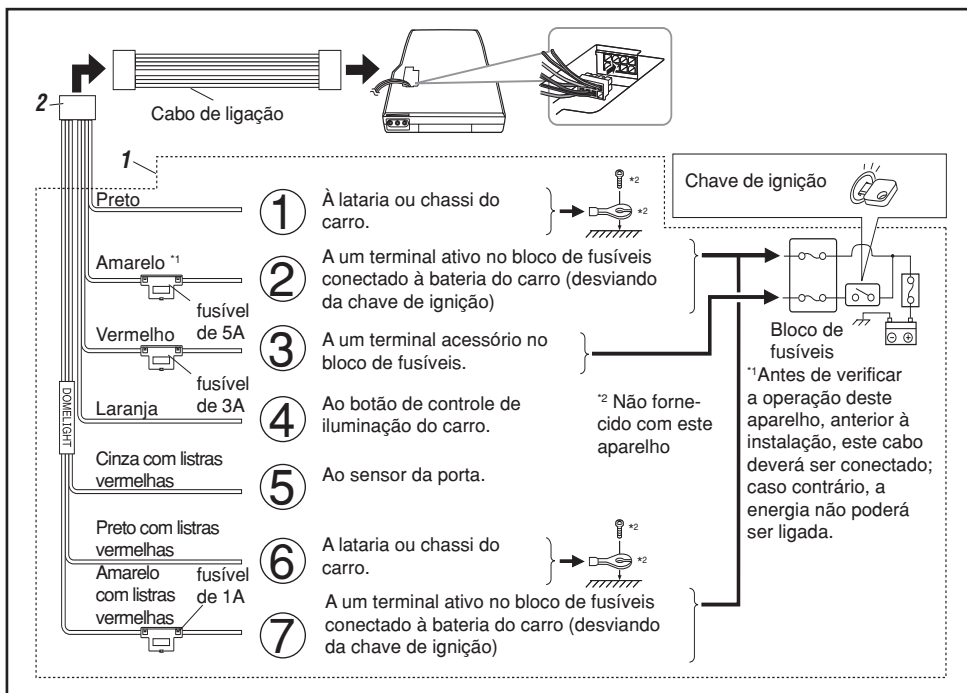

Para desconectar o chicote, destrave o cabo utilizando uma chave de fenda ou ferramenta semelhante; em seguida, retire-o (Antes disso, retire a tampa da luz de teto).

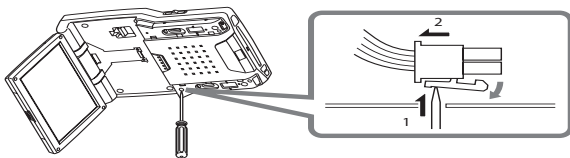

### Conectando os terminais

Torça o núcleo dos cabos ao conectar.

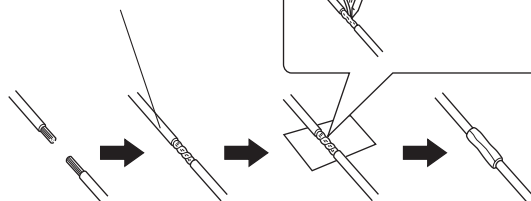

Solde o núcleo dos fios para conectá-los com firmeza.

## CUIDADO

- Para evitar curto-circuito, cubra os terminais NÃO UTILIZADOS com fita isolante.

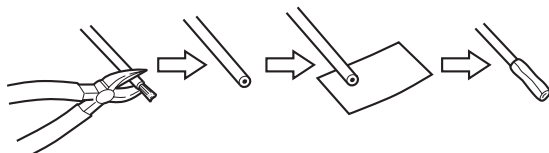

## Para KV-MRD900

Consulte também "Sobre os sons reproduzidos através dos terminais" na página 36 do MANUAL DE INSTRUÇÕES.

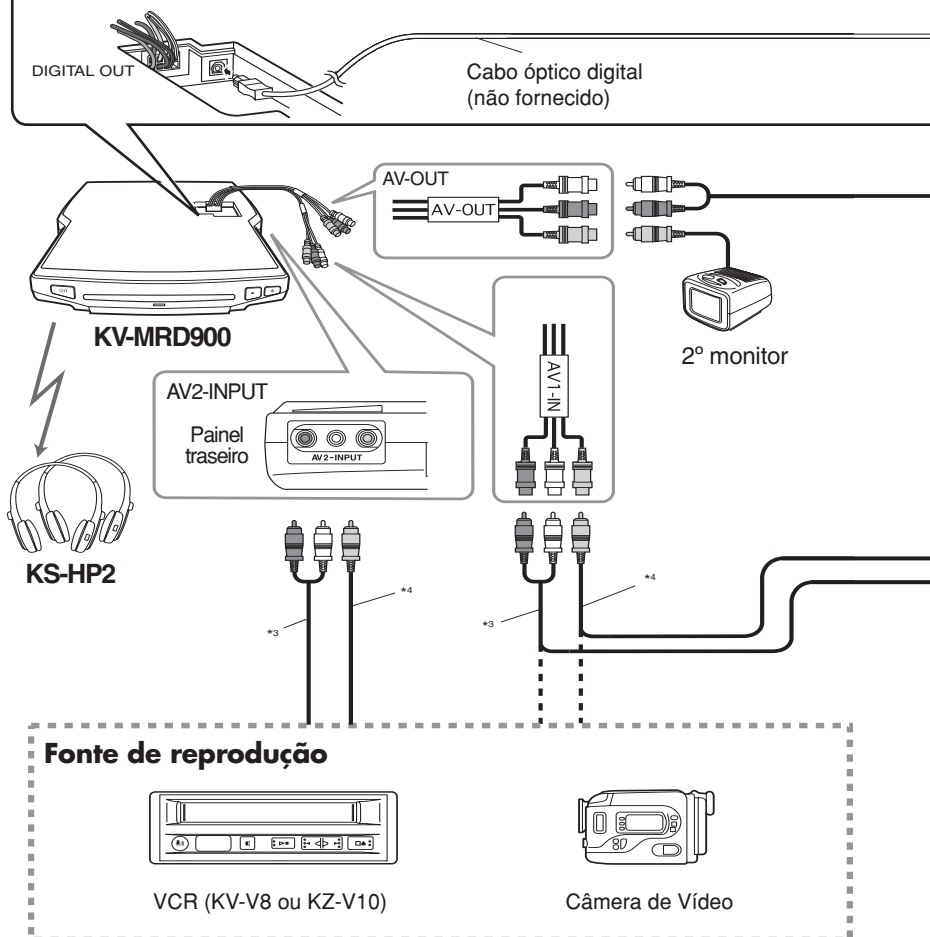

\*3 Cabo com plugue de pino RCA (não fornecido)

\*4 Cabo de vídeo (não fornecido)

# CONECTANDO AO RECEIVER E AOS COMPONENTES EXTERNOS

NÃO conecte os plugues AV1-IN e AV2-INPUT do monitor aos plugues LINE OUT ou SUBWOOFER do receiver do carro.

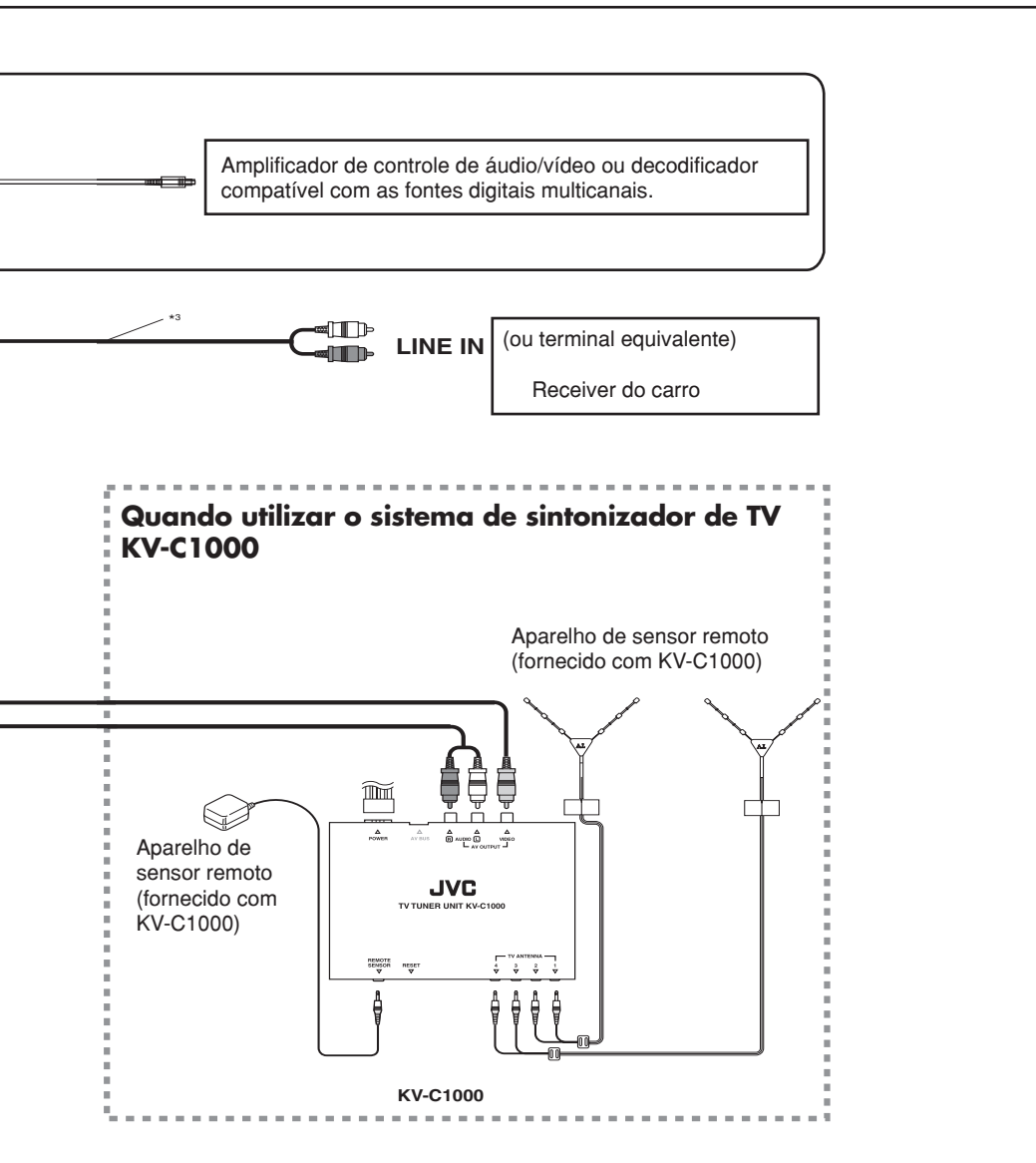

## Para KV-MR9010

Quando o receiver for equipado com o plugue 2nd AUDIO OUT.

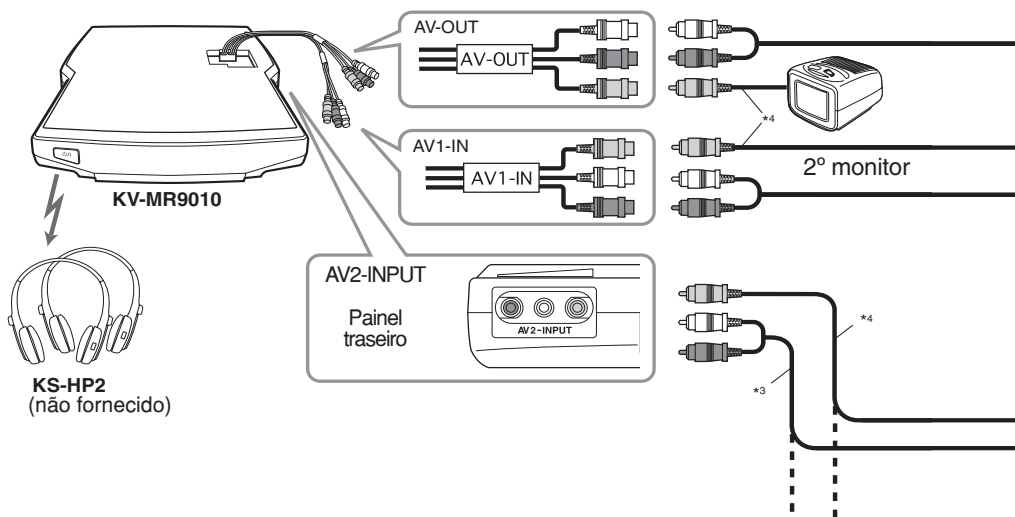

### Fonte de reprodução



VCR (KV-V8 ou KZ-V10)

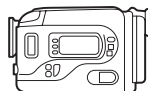

Camcorder

Ao aumentar o nível do volume dos fones de ouvido, aumente primeiro o nível de saída do 2nd AUDIO OUT no receiver; em seguida, ajuste o nível do volume dos fones de ouvido nos fones de ouvido.

- Consulte também o MANUAL DE INSTRUÇÕES do receiver do seu carro.

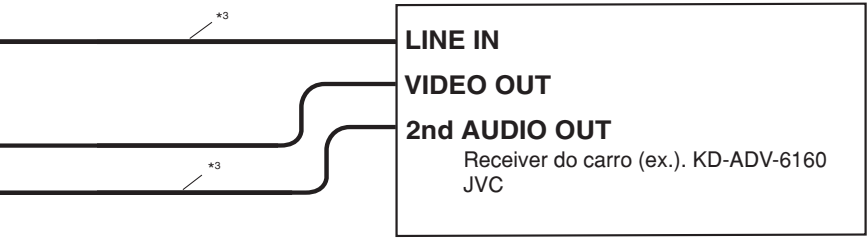

**Ao utilizar o sistema de sintonizador de TV KV-C1000**

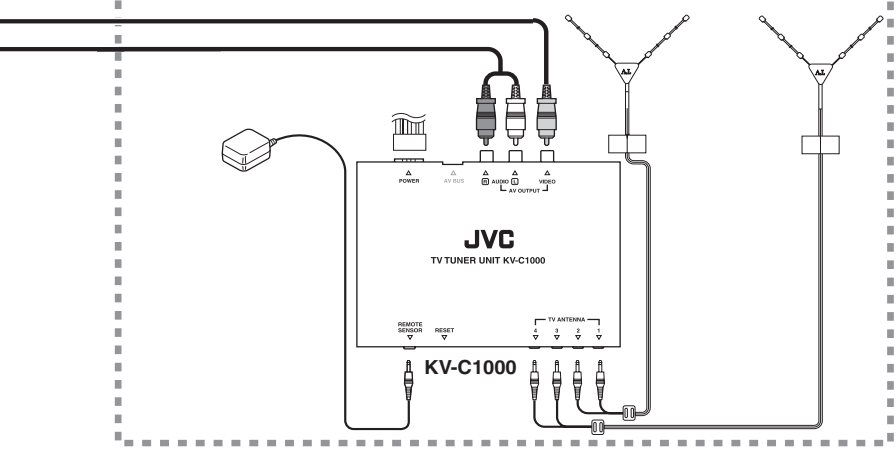

Quando o receiver não for equipado com o plugue 2nd AUDIO OUT

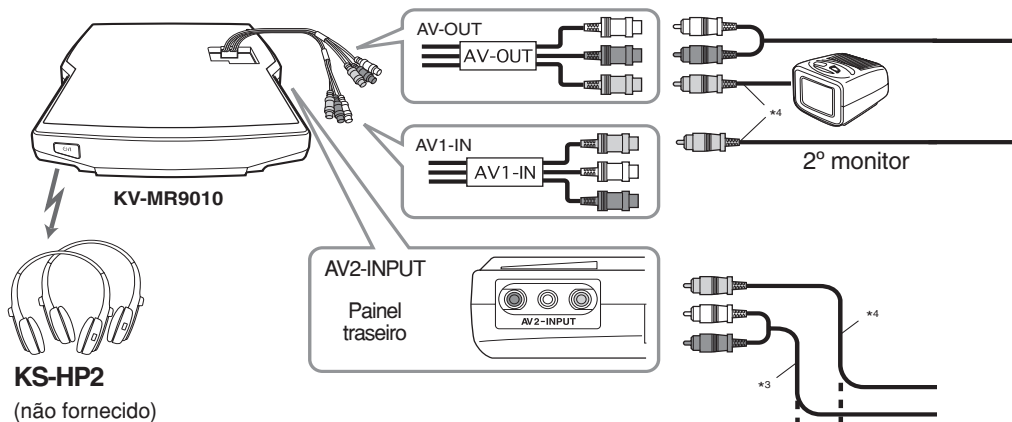

### Fonte de reprodução



VCR (KV-V8 ou KZ-V10)

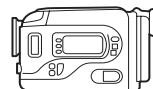

Câmera de vídeo

\*3 Cabo com plugue RCA (não fornecido)

\*4 Cabo de vídeo (não fornecido)

## SOLUÇÃO DE PROBLEMAS

- **Queima de fusível.**

- \* Os Condutores vermelho e preto estão conectados corretamente?

- **Não é possível ligar a energia.**

- \* O terminal amarelo está conectado?

- **A imagem não aparece na tela.**

- \* A entrada correta está selecionada?

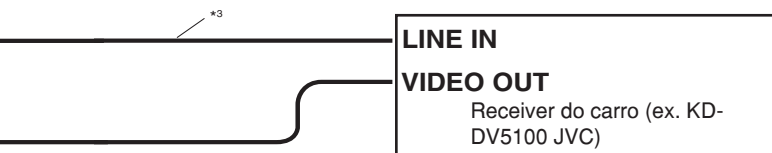

**Ao utilizar o sistema de sintonizador de TV KV-C1000Ao utilizar o sistema de sintonizador de TV KV-C1000**

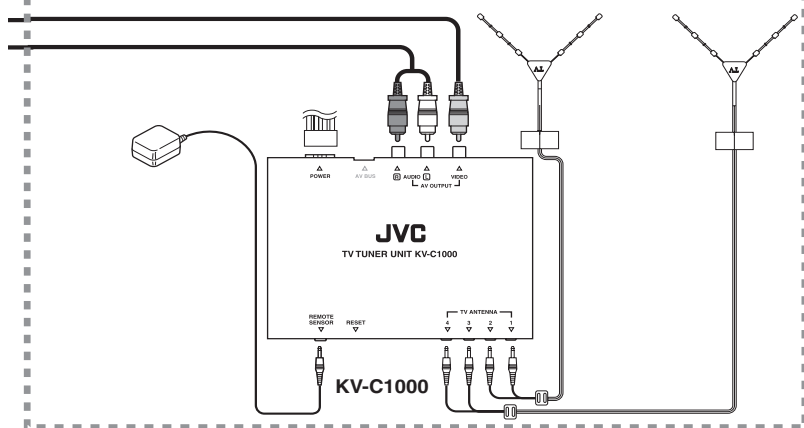

- **As luzes do teto não acendem.**

- \* O condutor amarelo com listras vermelhas está conectado?

- **Este aparelho não funciona.**

- \* O aparelho foi reinicializado?