

# JVC

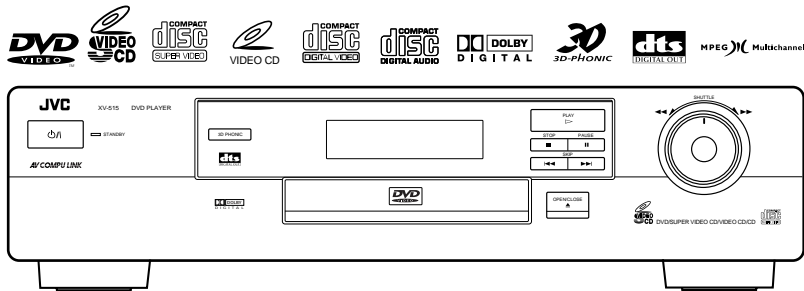

## DVD PLAYER

# XV-515GD

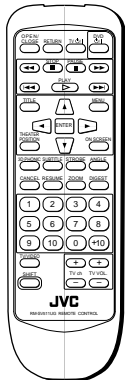

Introdução	1
Conhecimento Preliminar	4
Preparativos Iniciais	12
Operações Básicas	17
Operações Avançadas	20
Ajustes Preferenciais	34
Informações Adicionais	39

## MANUAL DE INSTRUÇÕES

### Para uso do Consumidor:

Anote o número do modelo e o número de série do seu aparelho localizados na parte traseira, inferior ou lateral. Guarde essas informações para futuras consultas.

Nº. do Modelo. \_\_\_\_\_

Nº. de Série. \_\_\_\_\_

# Índice

<b>Introdução</b>	Page 1	
Características .....	1	
Acessórios fornecidos .....	1	
Informações sobre o manual de instruções .....	2	
Notas sobre o manuseio .....	3	
<b>Conhecimento Preliminar</b>	Pág. 4	
<b>Nomes das partes e controles</b>		
Painel frontal .....	4	
Displays das telas .....	5	
Painel traseiro .....	5	
Controle remoto .....	6	
<b>Fundamentos Operacionais</b>		
Janelas dos menus .....	8	
Para evitar o desgaste do monitor [PROTETOR DE TELA] .....	10	
Ícones guias .....	10	
Como usar as teclas numéricas .....	10	
<b>Sobre os discos</b>		
Tipos de discos que podem ser reproduzidos .....	11	
Estrutura dos discos .....	11	
<b>Preparativos Iniciais</b>	Page 12	
<b>Conexões</b>		
Antes de realizar qualquer conexão .....	12	
Conexão com uma TV .....	12	
Conexão com um amplificador ou receiver .....	13	
Conexão de um equipamento de áudio com entrada digital .....	13	
Conexão do cabo de alimentação .....	14	
<b>Usando o controle remoto</b>		
Instalação das pilhas no controle remoto .....	15	
Para operar a TV com o controle remoto .....	16	
<b>Operações Básicas</b>	Page 17	
<b>Ligar e desligar</b> .....	17	
<b>Como colocar e retirar discos</b> .....	17	
<b>Reprodução básica</b>		
Para reproduzir um disco desde o início .....	18	
Para interromper completamente a reprodução ...	18	
Para interromper temporariamente a reprodução .....	18	
Avançar e retroceder rapidamente a reprodução enquanto monitora a imagem .....	18	
Para localizar o começo de uma cena ou música .....	19	
<b>Retomando a reprodução</b>		
Memorizar um ponto da reprodução para iniciá-la a partir dele .....	19	
Retomar a reprodução a partir do ponto memorizado ..	19	
<b>Operações Avançadas</b>	Pág. 20	
<b>Reproduzir um disco a partir de um ponto específico</b>		
Para localizar uma cena a partir do menu do DVD ...	20	
Para localizar uma cena a partir do menu do disco VCD com PBC .....	20	
Para localizar diretamente uma cena ou faixa .....	21	
Para localizar um capítulo ou faixa usando as teclas ►► ou ◀◀ .....	21	
Para localizar uma cena desejada especificando o número do capítulo [CHAP. SEARCH] .....	22	
Para localizar uma posição especificando o tempo [TIME SEARCH] .....	22	
Para localizar uma cena a partir da abertura do display de classificação de cena [DIGEST] .....	23	
<b>Reprodução especial de quadro</b>		
Para avançar uma imagem paralizada quadro-a-quadro .....	24	
Para visualizar uma imagem parada [STROBE] ...	24	
Reprodução em câmera lenta [SLOW] .....	25	
Para ampliar uma cena [ZOOM] .....	25	
<b>Mudando a ordem da faixa</b>		
Reprodução na ordem desejada [PROGRAM] .....	26	
Reprodução em ordem aleatória [RANDOM] .....	26	
<b>Reprodução com repetição</b>		
Para repetir o título, capítulo ou faixa atual ou todas as faixas [REPEAT] .....	27	
Para repetir um ponto desejado [A-B REPEAT] .....	28	
<b>Amostragem de todas as faixas</b>		
Reprodução do início de cada faixa [INTRO] .....	28	
<b>Visualização a partir de múltiplos ângulos</b>		
Para visualizar uma cena de vários ângulos [ANGLE] .....	29	
Para selecionar o ângulo da cena a ser visualizada na tela [ANGLE] .....	29	
Para selecionar o ângulo de uma cena a partir de uma lista [ANGLE] .....	30	
<b>Mudando o idioma e o som</b>		
Selecionar o idioma das legendas [SUBTITLE] .....	30	
Para mudar o idioma do áudio ou som [AUDIO] ..	31	
<b>Selecionando o caractere do quadro</b>		
Para selecionar o caractere do quadro [THEATER POSITION] .....	32	
<b>Desfrutando o som surround virtual</b>		
Para simular o som surround [3D PHONIC] .....	32	
<b>Verificando o tempo do disco</b>		
Para selecionar o modo de tempo na tela [TIME SELECT] .....	33	
<b>Ajustes Preferenciais</b>	Pág. 34	
<b>Selecionando as Preferências</b>		
Para ajustar as preferências na tela PREFERENCE .....	34	
Posição do idioma e itens da tela PREFERENCE .....	34	
Para localizar outros itens de preferenciais .....	35	
<b>Limite de censura para crianças</b>		
Para ajustar o limite de censura pela primeira vez [PARENTAL LOCK] .....	37	
Para alterar a posição [PARENTAL LOCK] .....	38	
Para liberar temporariamente o limite de censura [PARENTAL LOCK] .....	38	
<b>Informações Adicionais</b>	Page 39	
<b>Sistema de controle remoto AV COMPU LINK ...</b>	39	
<b>Como cuidar e manusear os discos</b> .....	40	
<b>Correção de problemas</b> .....	41	
<b>Especificações Técnicas</b> .....	42	
<b>Tabela de idiomas e suas abreviaturas</b> .....	Apêndice A	
<b>Lista de códigos dos países para limite de censura</b> .....	Apêndice B	

## Características

### Funções de quadro

- **Função estroboscópico**  
Permite ver na tela da TV nove quadros contínuos paralizados.
- **Função digest (classificar)**  
Você pode selecionar na tela da TV o título desejado a partir da abertura da tela de cenas.
- **Função angle (ângulo)\***  
Você pode ver uma cena de vários ângulos a partir das gravações das cenas em múltiplos ângulos.
- **Função zoom (ampliação)**  
Você pode aproximar as cenas.
- **Limite de censura\***  
Você pode restringir a reprodução de discos DVDs que você julgar inadequados para as crianças, tais como de sexo e violência.
- **Posição cinema**  
Você pode selecionar o caractere mais apropriado para o quadro de acordo com a iluminação do ambiente.

### Funções de áudio

- **Som digital de alta qualidade**  
Você pode desfrutar do som de alta qualidade com o Dolby Digital, Áudio MPEG ou PCM linear.
- **Função surround\***  
Este aparelho é compatível com o Dolby Digital surround, surround DTS e Multi-canal MPEG. (Surround DTS e Multi-canal MPEG estão disponíveis somente na saída digital.)
- **Função 3D Phonic**  
Você pode desfrutar do efeito surround com um sistema de som de 2 canais.

### Outras funções

- **Vários idiomas para as legendas e som\***  
Você pode selecionar um idioma para a legenda ou som a partir daqueles gravados nos discos DVD e SVCD.
- **Reprodução de vários discos**  
Você pode reproduzir CDs de áudio, Vídeo CD e discos SVCD, tanto quanto discos DVD.
- **Operação a partir da visualização da tela**  
As telas dos displays permitem uma operação bastante simples e amigável.

As funções marcadas com (\*) funcionam somente com discos DVD compatíveis.

## Acessórios fornecidos

- Cabo Áudio/Vídeo (x 1)

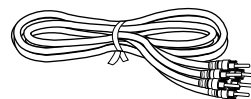

- Cabo S-Vídeo (x 1)



- Cabo AV compulink (x 1)

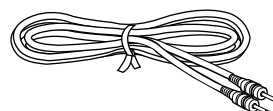

- Controle remoto (x 1)

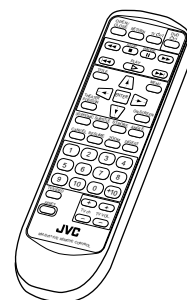

- Pilhas R6P(SUM-3)/AA(15F) (x 2)

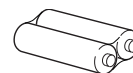

- Manual de Instruções (x 1)

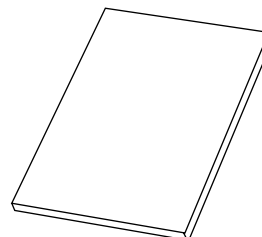

# Informações sobre o manual de instruções

Este manual explica as operações basicamente como indicado abaixo:

Para visualizar uma imagem Parada [STROBE]

DVD
Video CD
Super VCD

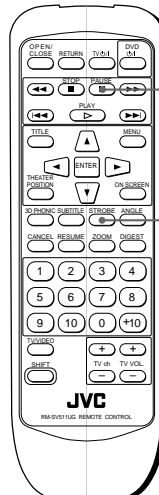









**■ Durante a reprodução**

**1** Para ver a imagem como se fossem fotos contínuas, aperte a tecla **PAUSE**.

A reprodução entra em pausa.

**2** Aperte a tecla **STROBE**.

Nove imagens contínuas aparecem na tela da TV.

**Sugestão**

- Pressionando a tecla **PAUSE** quando as nove imagens paralizadas estiverem na tela, o próximo quadro de imagens aparecerá .
- **Para cancelar a reprodução com estroboscópico**  
Aperte a tecla **STROBE**.

NOTAS

- Mantendo a tecla **PAUSE** pressionada por mais de 1 segundo, também ativará a função estroboscópico.
- Se a tecla **STROBE** for pressionada durante a reprodução, nove imagens paralizadas também aparecerão. Entretanto, elas avançarão em tempo real.

Indica o número do procedimento do passo.

Outros procedimentos convenientes, etc.

Informações adicionais

Estes símbolos indicam os tipos de discos que podem ser usados para a operação.

Este número indica o procedimento para o qual a(s) tecla(s) é(são) usada(s). Você também poderá usar as teclas do painel frontal correspondentes se disponíveis.

Os nomes das teclas do controle remoto (ou do painel frontal) aparecem em letra maiúscula.

Introdução

2

# Notas sobre o manuseio

## Avisos importantes

### Instalação do aparelho

- Escolha um local bem arejado e com temperatura ambiente entre 5°C e 35°.
- Deixe uma distância razoável entre a TV e o DVD Player.
- Não use este aparelho em locais sujeitos a vibrações.

### Cabo de alimentação

- Não toque no cabo de alimentação com as mãos molhadas!
- Uma pequena corrente elétrica (2 watts) estará sempre passando pelo cabo quando ele estiver conectado na tomada da rede elétrica.
- Quando for retirar o cabo de alimentação da tomada, retire-o sempre pelo seu plugue, nunca pelo cabo.

### Para prevenir contra mal funcionamento

- Não existem peças no interior do aparelho que possam ser consertadas pelo consumidor. Se algo errado acontecer, solicite o serviço de assistência técnica autorizado JVC.
- Não insira qualquer objeto metálico no interior do aparelho.
- Não use nenhum disco que não seja de formato padrão disponível no mercado. Caso contrário o aparelho poderá ser danificado.
- Não use discos com fitas, selos ou etiquetas coladas sobre a superfície. Tal procedimento poderá danificar o aparelho.

### Nota sobre direitos autorais

- Verifique as leis de direitos autorais de seu país antes de gravar a partir de um disco DVD VIDEO, CD de áudio, Vídeo CD e discos SVCD. Regravando este material você poderá estar infringindo as de direitos autorais.

### Nota sobre o sistema de proteção contra cópia

- O disco DVD está protegido contra cópia pelo sistema "Copyguard". Quando você conectar o DVD Player diretamente em um VCR, o sistema de proteção contra a cópia entrará em ação e a imagem não será reproduzida corretamente.

## Precauções de segurança

### Evite umidade, água e poeira

Não instale o aparelho em lugares que acumulem muita poeira ou umidade.

### Evite altas temperaturas

Não exponha o aparelho à luz solar direta ou perto de aquecedores.

### Quando você for se ausentar

Quando você for viajar (férias por exemplo) ou se ausentar de casa por um longo período, retire o cabo de alimentação da tomada.

### Não insira objetos estranhos no interior do aparelho

Não insira arame, grampo de cabelo, moeda, etc. no interior do aparelho.

### Não obstrua as aberturas de ventilação

Se as aberturas de ventilação forem bloqueadas, o aparelho poderá ser danificado.

### Cuidado com o gabinete

Quando for limpar o aparelho, use um pano macio levemente umedecido em água. Não use gasolina, álcool, thinner ou qualquer outro solvente abrasivo. Caso contrário, poderá danificar a cor do gabinete.

### Se você derramar água ou qualquer outro líquido no interior do aparelho

Desligue-o imediatamente e retire o cabo de alimentação da tomada da rede elétrica e leve-o a um posto de assistência técnica autorizado JVC. Se você usá-lo nestas condições poderá provocar fogo ou choque elétrico.

Este produto incorpora tecnologia de proteção contra cópia, protegida por reivindicações metódicas de certas patentes nos EUA e outros direitos de propriedade intelectual reservados à Macrovision Corporation e outros proprietários de direitos. O emprego desta tecnologia com direitos reservados deve ser autorizado pela Macrovision Corporation. Esta tecnologia é destinada para uso doméstico e outras utilizações limitadas, a não ser que de outra forma autorizada pela Macrovision Corporation. É totalmente proibida a sua engenharia inversa ou a desmontagem.

Fabricado sob licença da Dolby Laboratories. A palavra "Dolby" e o símbolo do duplo D são marcas registradas da Dolby Laboratories.

Obras confidenciais não publicadas.

© 1992-1997 Dolby Laboratories, Inc. Todos os Direitos Reservados.



Fabricado sob licença da Digital Theater Systems, Inc. US Pat. No. 5,451,942 e outras patentes ao redor do mundo. "DTS", "DTS Digital Surround", são marcas registradas da Digital Theater System, Inc.

© 1996 Digital Theater Systems, Inc. Todos os Direitos Reservados.

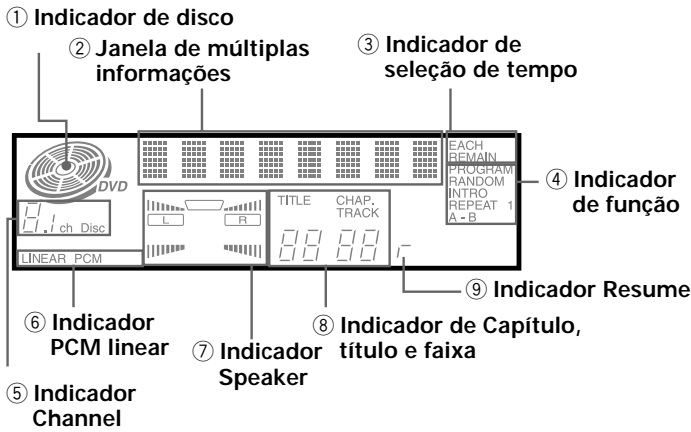

## Janela do display



- ① **Indicador Disc**  
Acende-se quando um disco está inserido. A mensagem "DVD" também aparecerá.
- ② **Janela de múltiplas informações**  
Mostra as informações de tempo e estado operacional.
- ③ **Indicador de seleção de tempo**  
Mostra que recurso de informação de tempo está presente na janela de múltiplas informações.
- ④ **Indicador de função**  
Quando a função está ativa o indicador referente à função se acende.
- ⑤ **Indicador de canal**  
Mostra o número de canais selecionados atualmente no formato de reprodução de áudio.
- ⑥ **Indicador PCM linear**  
Acende-se somente quando o disco reproduzido contém dados PCM linear. Este indicador também se acenderá quando um CD de áudio estiver inserido na bandeja.
- ⑦ **Indicador Speaker**  
Acende-se durante a reprodução. O indicador  se acenderá quando o sinal sair pela tomada de saída de vídeo. Quando a função 3D PHONIC estiver acionada (ON), o indicador  também se acenderá.
- ⑧ **Indicador de capítulo, título, faixa**  
Mostra o número do capítulo, título ou faixa.
- ⑨ **Indicador de retomada**  
Acende-se quando a posição "RESUME" é armazenada.

## Painel traseiro

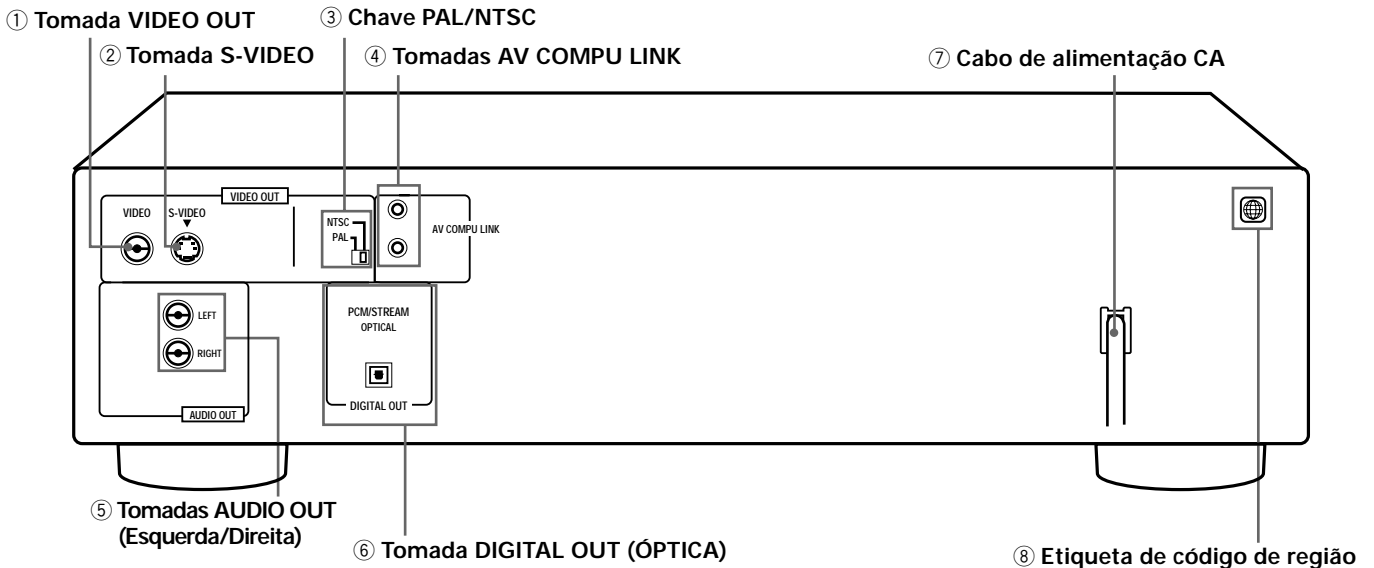

- ① **Tomada VIDEO OUT (12)**  
Sinal de saída de vídeo composto.
- ② **Tomada S-VIDEO OUT (12)**  
Sinal de saída S-Video.
- ③ **Chave PAL/NTSC (12)**  
Selecione PAL ou NTSC conforme o sistema de cor da sua TV.
- ④ **Tomadas AV COMPU LINK (39)**  
Para conectar com outros equipamentos JVC compatíveis com as funções AV Compu Link para facilitar as operações integradas.
- ⑤ **Tomadas AUDIO OUT (ESQUERDA/DIREITA) (12)**  
Sinais de saída de áudio estéreo analógico.
- ⑥ **Tomada DIGITAL OUT (ÓPTICA) (13)**  
Sinal de saída de áudio digital. Somente quando um conector óptico é fornecido.
- ⑦ **Cabo de alimentação CA (14)**  
Para conectar na tomada da rede elétrica.
- ⑧ **Etiqueta de código de região (11)**  
Mostra o número do código da região.

## Controle remoto

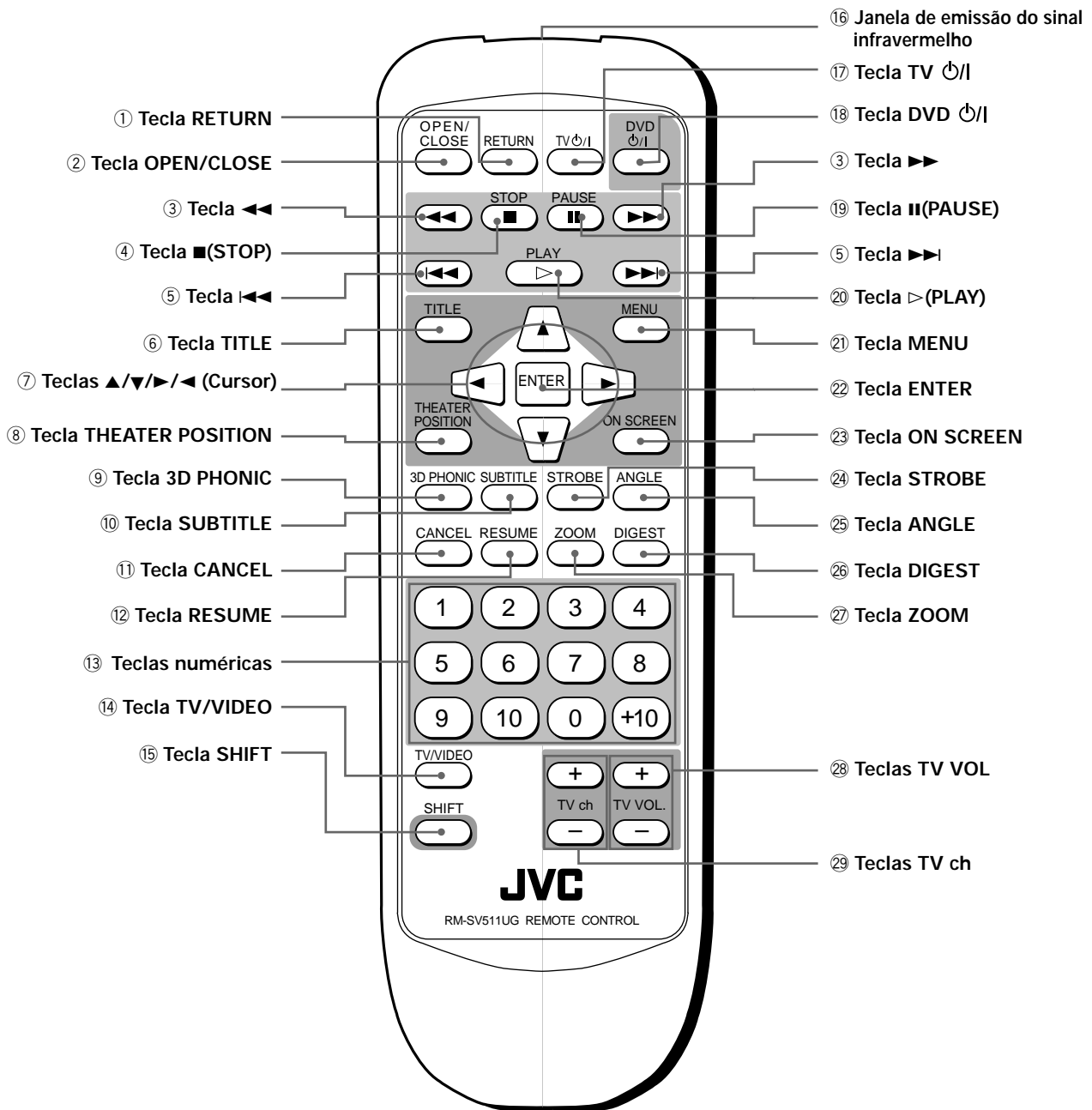

Conhecimento Preliminar

- ① **Tecla RETURN (para DVD/Video CD/SVCD) (20)**  
Volta para o menu anterior.
- ② **Tecla OPEN/CLOSE (17)**  
Abre e fecha a bandeja de disco.
- ③ **Teclas ◀◀/▶▶ (18)**  
Executa as operações de reprodução em avanço/retrocesso rápidos. Utilize-as também para reprodução em câmera lenta de um quadro (para DVD/Video CD/SVCD).
- ④ **Tecla ■ (STOP) (18)**  
Pára a reprodução.  
Use-a também para apagar todas as faixas programadas (para CD de áudio/Video CD/SVCD).
- ⑤ **Teclas ◀◀/▶▶ (19)**  
Utilize-as para saltar capítulos, títulos ou faixas.  
Use-as também para selecionar uma página na tela de menu (para DVD/Video CD/SVCD).
- ⑥ **Tecla TITLE (20)**  
Mostra na tela da TV ou do monitor o menu de título do DVD.
- ⑦ **Teclas ▲/▼/▶/◀ (Cursor)**  
Utilize-as para selecionar um item a partir do menu ou do display ou para alterar o ajuste de um item do display.
- ⑧ **Tecla THEATER POSITION (32)**  
Selecione uma das quatro possibilidades de caractere.
- ⑨ **Tecla 3D PHONIC (32)**  
Reproduz um efeito simulado de surround.
- ⑩ **Tecla SUBTITLE (para DVD/SVCD) (30)**  
Liga e desliga as legendas.
- ⑪ **Tecla CANCEL (26)**  
Cancela o ajuste previamente realizado.
- ⑫ **Tecla RESUME (19)**  
Armazena um ponto da reprodução para ser reproduzido posteriormente.
- ⑬ **Teclas numéricas (10)**  
Usado principalmente para localizar um título/faixa ou um canal de TV. Utilize-as também para inserir o tempo para a procura por tempo e o número do capítulo para a procura de Capítulo.
- ⑭ **Tecla TV/VIDEO (16)**  
Seleciona o modo de entrada de TV.
- ⑮ **Tecla SHIFT (16)**  
Quando mantida pressionada, use as teclas numéricas (de 0 a 9) para selecionar os canais de TV. Também usada para visualizar o limite de censura (PARENTAL LOCK).
- ⑯ **Janela de emissão de sinal infravermelho**  
Aponte-a na direção do sensor remoto (localizado no painel frontal do aparelho) quando for pressionar as teclas.
- ⑰ **Tecla TV ⏻/⏻ (16)**  
Liga/desliga a TV.
- ⑱ **Tecla DVD ⏻/⏻ (17)**  
Liga/desliga (standby) o aparelho.
- ⑲ **Tecla II (PAUSE) (18)**  
Pausa de reprodução.
- ⑳ **Tecla ▷ (PLAY) (18)**  
Inicia a reprodução.  
Também usada como tecla SELECT para PBC de Video CDs/ SVCDs.
- ㉑ **Tecla MENU (para DVD) (20)**  
Mostra na tela da TV ou do monitor o menu de um disco DVD.
- ㉒ **Tecla ENTER**  
Pressione esta tecla para executar um item do menu ou do "on-screen display".
- ㉓ **Tecla ON SCREEN (8)**  
Faz aparecer na tela da TV ou do monitor as informações do "on-screen display".
- ㉔ **Tecla STROBE (para DVD/Video CD/SVCD) (24)**  
Mostra nove imagens paralizadas contínuas.
- ㉕ **Tecla ANGLE (para DVD) (29)**  
Aperte-a durante a reprodução de um disco DVD gravado com este recurso para ver uma cena de vários ângulos.
- ㉖ **Tecla DIGEST (para DVD/Video CD/SVCD) (23)**  
Apresenta na tela da TV o início de cada título, capítulo ou faixa.
- ㉗ **Tecla ZOOM (para DVD/Video CD/SVCD) (25)**  
Aperte-a para fazer a aproximação da cena.
- ㉘ **Teclas TV VOL (16)**  
Ajuste o volume da TV.
- ㉙ **Teclas TV ch (16)**  
Muda os canais de TV.

# Fundamentos Operacionais

## On-screen displays

Este aparelho permite visualizar várias telas conforme mostrado abaixo, para selecionar as preferências para os ajustes iniciais e as funções que não são usadas com muita frequência.

### Para acessar os displays

Aperte a tecla ON SCREEN. (Note que a operação para acessar o "PARENTALOCK" no "display" é diferente.) Dependendo do tipo de disco inserido (ou "sem disco") e do modo do aparelho, o próprio "display" é acessado.

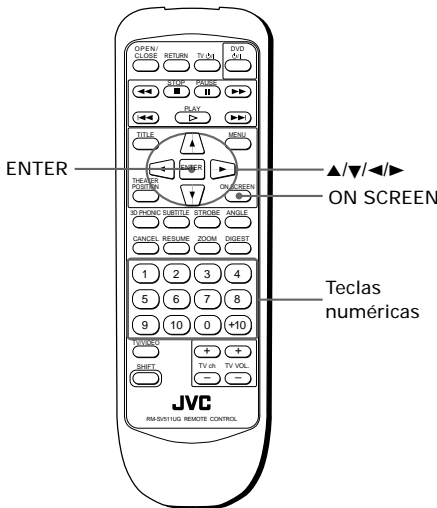

### Operações básicas no "on-screen display"

- A indicação aparece no "display". Você pode mover a indicação usando as teclas do cursor e selecionar o item que desejar.
- Com o item que você escolheu selecionado , faça as alterações usando as teclas do cursor quando a indicação estiver sobre o item.
- - tipo de item atuando quando a indicação estiver sobre este item e a tecla ENTER for pressionada.
- Na caixa de mensagem, a operação executada é visualizada conforme o item apontado pela indicação .
- Os números são inseridos pelas teclas numéricas.
- Algumas funções tornam-se efetivas após o pressionamento da tecla ENTER na entrada especificada.
- Pressionando novamente a tecla ON SCREEN o "on-screen display" desaparece.

### Abrindo o display

Em algumas condições o display aparece automaticamente (sem que a tecla ON SCREEN seja pressionada).

O display aparece no lado esquerdo quando o aparelho for ligado com um disco dentro da bandeja.

Um dos displays parecidos com estes mostrados abaixo aparece quando um disco correspondente começa e pára. Para os CDs de áudio a janela do display não desaparece mesmo durante a reprodução.

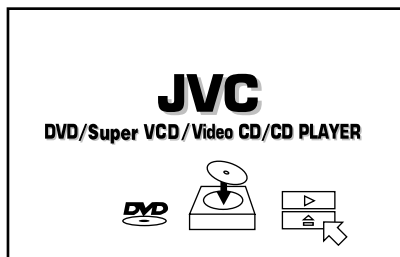

para DVD

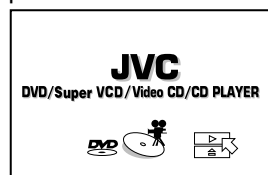

para Audio CD

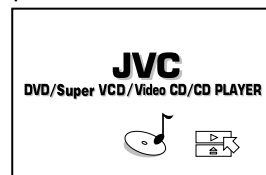

para Video CD/SVCD

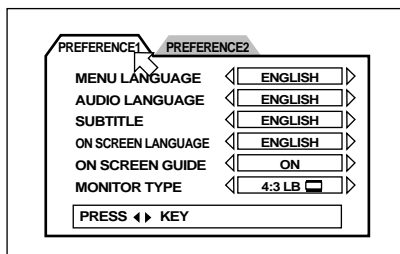
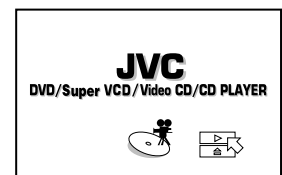

### Displays PREFERENCE (1, 2) (veja a página 34)

Você pode realizar os ajustes preferenciais nestas janelas.

### Para visualizar a janela PREFERENCE

Quando um disco DVD é inserido e depois parado ou não existe disco na bandeja, aperte a tecla ON SCREEN.

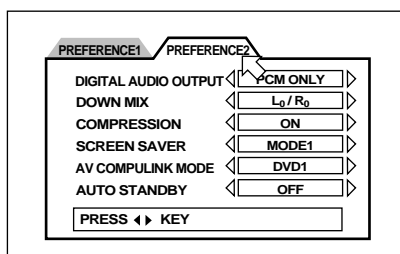

Conhecimento Preliminar

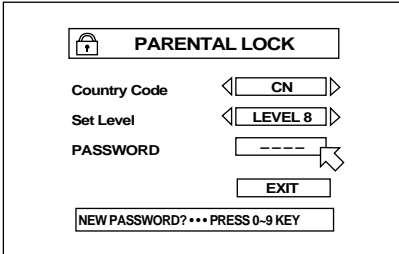

**Display PARENTAL LOCK (veja a página 37)**

Você pode ajustar o nível de censura a partir deste display.

**Para visualizar o display PARENTAL LOCK**

Enquanto mantém pressionada a tecla SHIFT, aperte a tecla ENTER. O display do nível de censura a parece na tela da TV.

(para DVD)

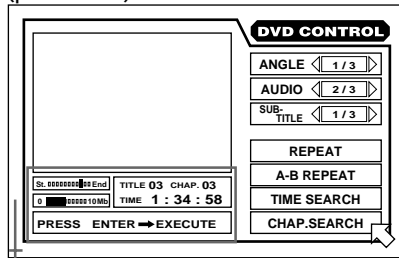

**Display de controle do DVD**

Você pode selecionar e ajustar as funções para a reprodução do DVD a partir deste display. Este display aparece somente durante a reprodução de um disco DVD.

**Para visualizar o display de controle do DVD**

Durante a reprodução de um DVD, aperte a tecla ON SCREEN.

Posição atual relativa ao título  
(St: Início, Fim: n° do título N° do capítulo fim) atual atual



Taxa de transmissão Tempo decorrido a partir do início do título atual

(para CD de áudio)

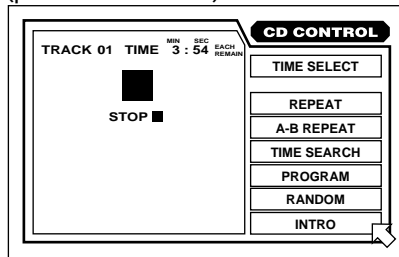

**Display de controle do CD**

Você pode selecionar e ajustar as várias funções para a reprodução de um CD de áudio a partir deste display.

**Para visualizar o display de controle do CD de áudio**

Sempre que um CD de áudio estiver inserido na bandeja, aperte a tecla ON SCREEN.

(para Video CD)

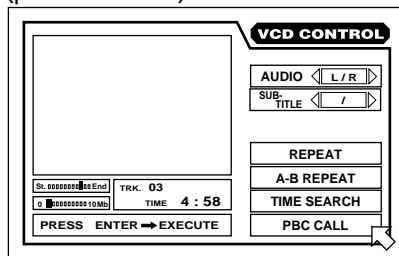

**Display de controle VCD (para Video CD e SVCD)**

Quando um disco CD ou SVCD estiver parado, um display parecido com este mostrado acima aparecerá.

Durante a reprodução de um Video CD, um display conforme o indicado à esquerda aparecerá. Durante a reprodução de um disco SVCD, um display como este mostrado na parte de baixo à esquerda aparecerá.

**Para visualizar o display de controle do disco VCD**

Quando um Video CD estiver inserido na bandeja, aperte a tecla ON SCREEN.

(para SVCD)

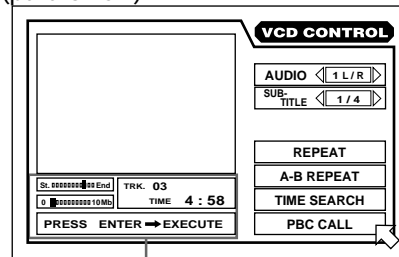

Posição relativa à faixa atual  
(St: Início, Fim: fim) Número da faixa atual



Taxa de transmissão Tempo decorrido a partir do início da faixa atual

## Para evitar o desgaste do monitor [SCREEN SAVER]

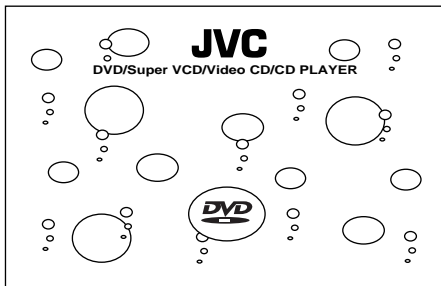

A tela do monitor da TV pode ficar marcada se uma imagem paralizada permanecer na tela por um longo período. Para evitar isso, o DVD Player ativa automaticamente a função do protetor de tela se uma imagem estática como um display ou um menu permanecer na tela por mais de 5 minutos.

- Pressionando qualquer tecla do aparelho ou do controle remoto o protetor de tela desaparece e a tela anteriormente selecionada aparecerá.
- Você pode selecionar um dos vários modos disponíveis de proteção de tela (veja a página 36).

## Ícones guias

Durante a reprodução de um DVD você pode visualizar ícones sobre a imagem. Veja abaixo o significado destes ícones.



: Aparece no início da cena gravada com a função de ângulos múltiplos. (Consulte a página 29.)





: Aparece no início das cenas gravadas com múltiplos idiomas de áudio. (Consulte a página 31.)



: Aparece no início das cenas gravadas com múltiplos idiomas para as legendas. (Consulte a página 30.)

Você pode ajustar o aparelho de modo que estes ícones não apareçam na tela. Veja os ajustes preferenciais descritos na página 35.

### Informações sobre a operação inválida

Se você pressionar uma tecla e o aparelho não aceitar tal operação, a mensagem  aparecerá na tela da sua TV. Operações são ocasionalmente inaceitáveis mesmo que a mensagem  não seja visualizada.

Note que algumas operações podem não ser aceitas. Por exemplo, alguns discos não permitem o avanço/retrocesso rápidos ou reprodução em câmera lenta.

## Como usar as teclas numéricas

### Para selecionar o número da faixa/título

- **Para selecionar um número entre 1 e 10**  
Aperte a tecla correspondente para o número.
- **Para selecionar um número superior a 10**  
Use a tecla +10.

Exemplos:

Para selecionar 13      +10 → 3

Para selecionar 34      +10 → +10 → +10 → 4

Para selecionar 40      +10 → +10 → +10 → 10

### Para introduzir o tempo ou o número do capítulo

O método para entrar com o tempo para a Procura por Tempo ou número do capítulo para Procura por Capítulo é diferente. Veja a seção correspondente neste manual para maiores detalhes.

### Para selecionar o canal de TV.

Enquanto mantém pressionada a tecla SHIFT, aperte as teclas numéricas correspondentes (entre 0 e 9).

# Sobre os discos

## Tipos de discos que podem ser reproduzidos

Abaixo são apresentados os discos que podem e não podem ser reproduzidos:

### Discos que podem ser reproduzidos

DVD VIDEO 	Video CD  	SVCD  	Audio CD 
--	---	--	---

O logo DVD é marca registrada.

- Os DVD Players e os discos DVD possuem seus próprios números de Códigos de Região. Este aparelho pode reproduzir somente discos DVD cujo número de Código de Região se corresponde com o seu número de Código de Região, que está indicado no painel traseiro. Exemplos de discos DVD que podem ser reproduzidos se o Código da Região do aparelho for "2":



### Discos que não podem ser reproduzidos

DVD-ROM, DVD-RAM, DVD Audio, DVD-R, DVD-RW, CD-R, CD-ROM, PHOTO CD, CD-RW, CD-EXTRA, CD-G, CD-TEXT

- Se você tentar reproduzir um destes discos descritos acima, provocará ruído e poderá danificar os alto-falantes.
- Este aparelho pode reproduzir discos de áudio gravados em CD-G, CD-EXTRA e CD-TEXT.

**NOTA**

Com alguns discos DVD e Video CD poderá acontecer de você não conseguir controlá-los de acordo com as instruções descritas neste manual, devido ao conteúdo destes discos.

## Estrutura dos discos

Um disco DVD está compreendido em "títulos," enquanto que um disco CD de áudio, Video CD ou SVCD está compreendido em "faixas". Cada título pode ser dividido em "capítulos." Por exemplo, Se um disco DVD possuir alguns filmes, cada filme pode ter o número do seu próprio título e cada filme pode ser dividido em alguns capítulos. De modo geral, cada título possui um conteúdo independente, enquanto que cada capítulo do mesmo título tem continuidade.

(Exemplo: disco DVD)

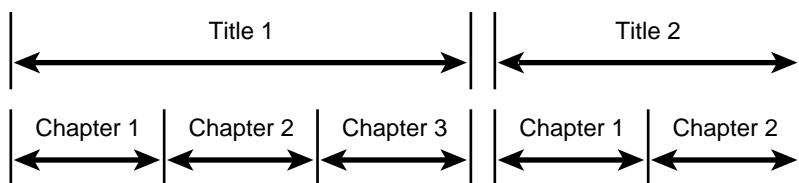

(Exemplo: CD de áudio/Video CD/SVCD)

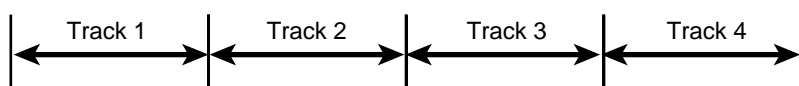

## Conexões

\*Na descrição a seguir, a "TV" pode ser substituída pelo "monitor" ou "projektor."

\*Antes de usar este aparelho você deverá ligá-lo a uma TV e/ou amplificador.

### Antes de realizar qualquer conexão

- Não ligue o cabo de alimentação na tomada antes que todas as conexões tenham sido realizadas.
- Uma vez que os aparelhos possuem nomes diferentes para os terminais de tomadas, leia atentamente as instruções fornecidas em cada aparelho que será conectado ao DVD Player.

### Conexão com uma TV

Você poderá desfrutar deste aparelho simplesmente ligando-o a uma TV. Se desejar obter uma qualidade de áudio melhor, conecte as saídas de áudio em um equipamento de áudio separado. (Consulte as páginas seguintes.)

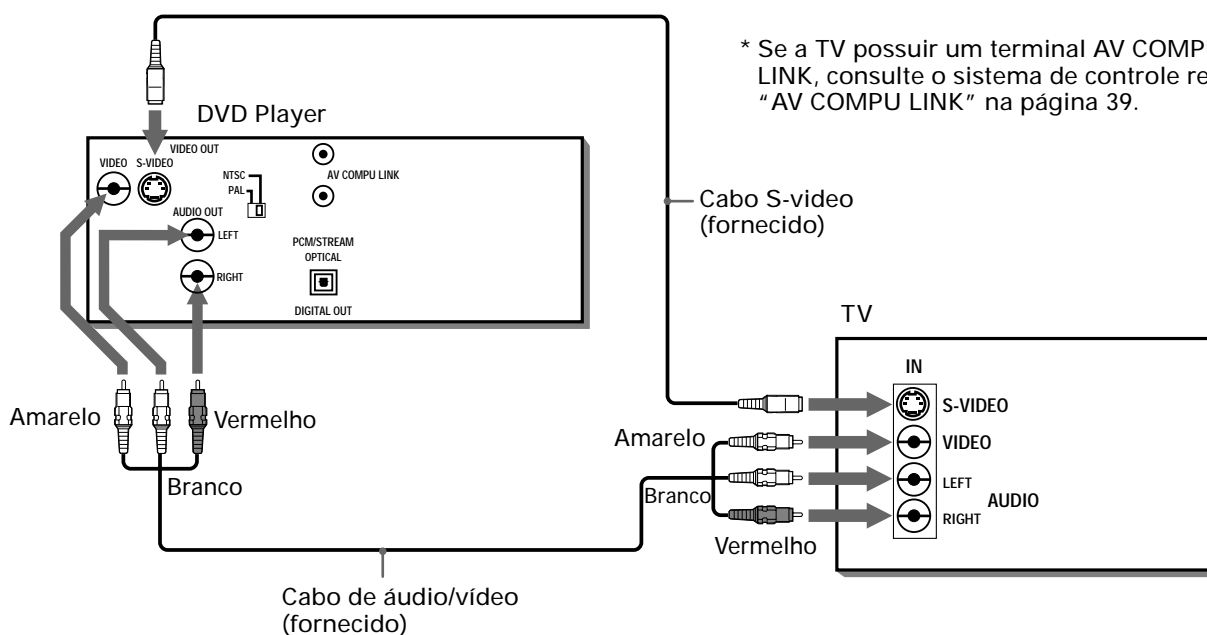

Conecte o aparelho em uma TV equipada com entradas de áudio estéreo e entrada de vídeo, usando os cabos de áudio/vídeo.

- Se a sua TV possuir somente entrada mono em vez de estéreo, você deverá usar um cabo de áudio opcional com conversor de saída de áudio estéreo para mono (conhecido como cabo Y).
- Se a sua TV possuir tomada de entrada S-Video, você deverá efetuar a conexão na tomada de saída S-Video do DVD Player usando o cabo S-Video fornecido. Esta conexão proporciona excelente qualidade de imagem.

Este aparelho é compatível com os sistemas de cores PAL e NTSC. Ajuste a chave PAL/NTSC localizada na parte traseira do DVD Player de acordo com o padrão de cor da sua TV. Certifique-se que o sistema de cor identificado na embalagem do disco DVD/Video CD/SVCD corresponde com o sistema de cor da sua TV.

#### NOTA

- Conecte VIDEO OUT do DVD Player diretamente na entrada de vídeo da sua TV. Se você conectar a tomada VIDEO OUT do DVD Player para a TV via VCR, poderá haver problemas na imagem durante a reprodução quando utilizar um disco com proteção contra cópia.

## Conexão com um amplificador ou receiver

Você poderá desfrutar de uma excelente qualidade de áudio conectando a saída de áudio do DVD Player em um amplificador de áudio ou receiver

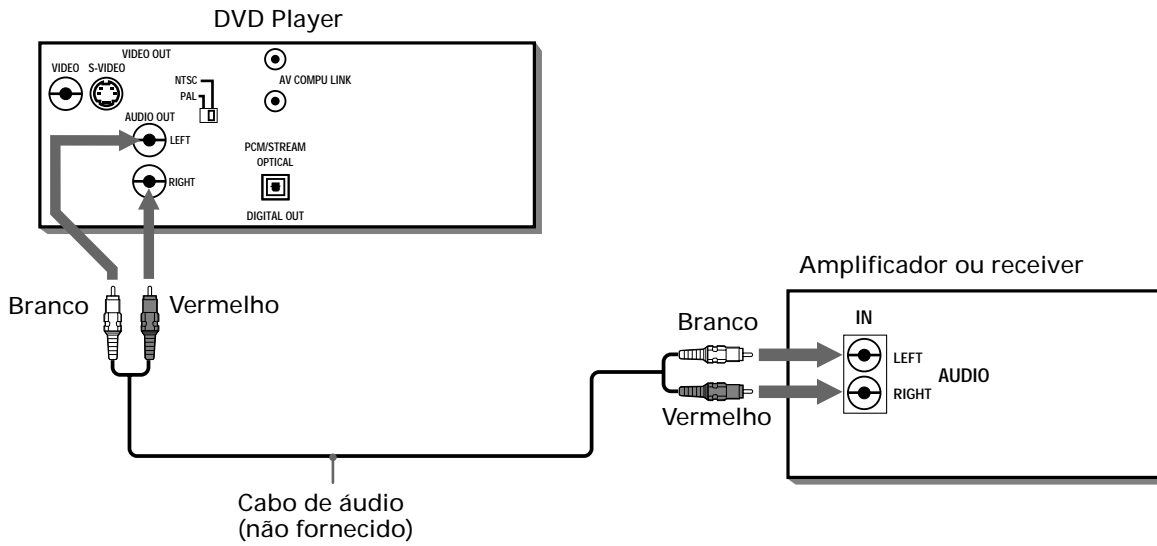

- Conecte a saída de áudio AUDIO OUT do DVD Palyer para qualquer entrada de nível de linha (como AUX, DVD, CD, etc.) de um amplificador de áudio ou receiver.

## Conexão de equipamento de áudio com entrada digital

Você pode aumentar a qualidade do som conectando à saída DIGITAL OUT (óptica) para a entrada digital de um amplificador, DAT ou MD usando um cabo óptico digital. O sinal de áudio digital estéreo a partir do disco é transferido diretamente. Se você conectar o DVD Player em um decoder multicanal com Dolby Digital, DTS ou MPEG ou um amplificador com decoder interno usando o cabo óptico digital, você poderá desfrutar do som surround de alta qualidade. Quando você realizar a conexão digital, faça também a conexão analógica. Isto devido a alguns tipos de discos não poderem reproduzir o áudio a partir da saída DIGITAL OUT.

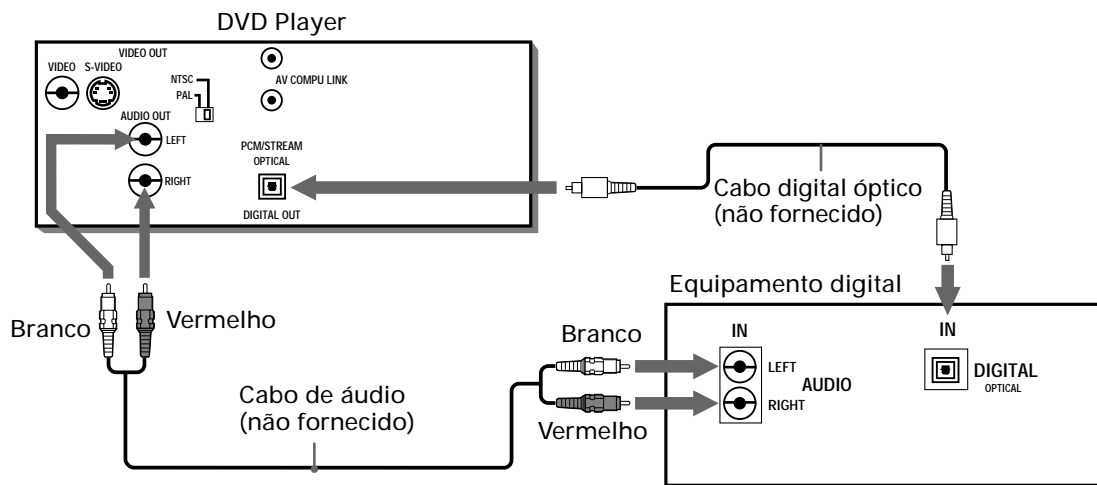

- Para a conexão digital, conecte a tomada DIGITAL OUT (óptica) do aparelho para a entrada digital de um equipamento de áudio usando um cabo óptico digital.

### NOTAS

- Quando você conectar a tomada DIGITAL OUT do DVD Player para um equipamento de áudio digital, certifique-se antes que o item "DIGITAL AUDIO OUT" no display "PREFERENCE 2" esteja ajustado corretamente de acordo com o equipamento de áudio conectado. Se o item "DIGITAL AUDIO OUT" não estiver ajustado corretamente um ruído alto poderá ser ouvido pelos alto-falantes podendo causar danos aos mesmos. Consulte a seção "DIGITAL AUDIO OUT" na página 35.
- Com a conexão digital, os ajustes do aparelho para COMPRESSION e DOWN MIX ficam inválidos. Estes ajustes devem ser feitos a partir do decoder.

## Conexão do cabo de alimentação

Quando todas as conexões tiverem sido realizadas, insira firmemente o plugue do cabo na tomada da rede elétrica. O indicador STANDBY se acenderá e estes ajustes estarão terminados.

### Advertência

- Desligue o cabo de alimentação da tomada quando o aparelho não for utilizado por um longo período.
- Desconecte o cabo de alimentação antes de realizar uma limpeza.
- Desconecte o cabo de alimentação antes de mudar o aparelho de um local para outro.
- Não ligue ou desligue o cabo de alimentação com as mãos molhadas.
- Não puxe o cabo de alimentação para desligá-lo da tomada. Tal procedimento poderá causar choque elétrico, fogo ou outros acidentes.

### Aviso

- Não danifique, altere, torça ou puxe o cabo de alimentação. Tal procedimento poderá causar fogo, choque elétrico ou outros acidentes.
- Entre em contato com um posto de assistência técnica autorizada JVC para substituir o cabo de alimentação. A utilização do aparelho com o cabo de alimentação danificado poderá causar choque elétrico, fogo ou outros acidentes.
- Não coloque objetos pesados ou o aparelho sobre o cabo de alimentação. Tal procedimento poderá causar choque elétrico, fogo ou outros acidentes.

## Usando o controle remoto

Usando o controle remoto você poderá não usar somente todas as funções do seu DVD Player mas também as funções básicas da sua TV

### Instalação das pilhas no controle remoto

O compartimento de pilhas está localizado na parte de trás do controle remoto.

- 1 Pressione para baixo conforme indicado na seta localizada no topo da tampa do compartimento e puxe a tampa para cima para abrir o compartimento.

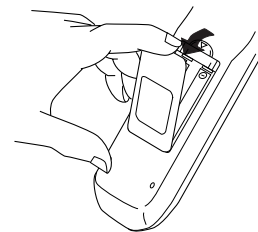

- 2 Insira as duas pilhas R6P (SUM-3)/AA(15F) fornecidas. Observe a indicação da polaridade das pilhas ("+" e "-") indicadas dentro do compartimento de pilhas.

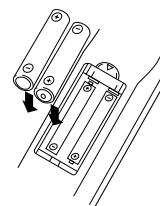

- 3 Feche a tampa do compartimento e pressione suavemente para baixo.

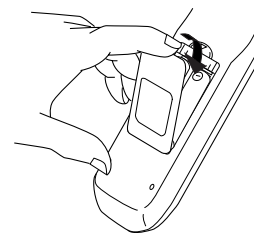

- As pilhas duram aproximadamente seis meses quando usadas normalmente. Se as teclas do controle remoto não responderem aos comandos, substitua as pilhas gastas por novas.

### Precauções para uso seguro das pilhas

Observe os procedimentos a seguir para usar as pilhas com segurança. Se você usar as pilhas de forma inadequada, a vida útil delas poderá ser reduzida, poderão explodir ou poderão vazarem.

#### Precauções

- Retire as pilhas do compartimento quando não for usar o controle remoto por um longo período.
- Retire as pilhas gastas e jogue-as em lixo apropriado.
- Nunca tente recarregar as pilhas gastas, misturar pilhas gastas com novas ou tente insinerá-las.
- Nunca toque no líquido que sai das pilhas.
- Não misture pilhas de tipos diferentes (alcalinas com normais) quando substituir as pilhas.

## Para operar a TV com o controle remoto

Você pode operar a TV usando o controle remoto.

### Ajuste o sinal do controle remoto para operar a sua TV.

- Mantenha pressionada a tecla TV/VIDEO e use as teclas numéricas (0 - 9) para inserir o código para a sua TV, conforme indicado na tabela abaixo. Não solte a tecla TV/VIDEO. Mantenha esta tecla pressionada até que o próximo passo esteja concluído.

#### Lista de códigos dos fabricantes

No.	Fabricante
01	JVC
02	PANASONIC
03	SONY
04	SHARP
05	TOSHIBA/BEIJING/CHANGHONG
06	MITSUBISHI/CHANGHONG
07	HITACHI
08	SANYO
09	FUNAI
10	AIWA
11	DAEWOO
12	SAMSUNG
13	LG (GOLDSTAR)
14	THOMSON
15	FERGUSON
16	PHILIPS/TCL/CHANGHONG
17	GRUNDIG





No.	Fabricante
18	JTT
19	MIVER
20	FINLUX
21	NOKIA
22	NEC
23	JINXING/PEONY
24	PEONY
25	PEONY/CHANGHONG
26	KONKA
27	PEIJIN/NOBLEX
28	TCL

#### Exemplo:

Para entrar com o código do fabricante "01":  
Aperte "0" e depois "1."

- Enquanto mantém pressionada a tecla TV/VIDEO, aperte a tecla STOP.

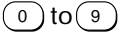
As teclas indicadas abaixo podem ser usadas para operar a TV:

	Liga e desliga a TV.
	Muda os canais de TV.
	Ajusta o volume da TV.
	Seleciona os canais de TV (enquanto mantém a tecla SHIFT pressionada). *Para algumas TVs, o pressionamento da tecla "+10" enquanto mantém pressionada a tecla SHIFT faz voltar ao canal anteriormente sintonizado (tecla RETURN) e o pressionamento da tecla "10" enquanto mantém pressionada a tecla SHIFT as funções ficam como se fosse a tecla "- / - -".
	Chaveia o modo de entrada (TV ou VIDEO).

- Tente operar a TV pressionando a tecla TV /I.  
Se você conseguir ligar e desligar a TV, isto significa que a operação obteve sucesso.



#### NOTA

- O controle remoto está inicialmente ajustado para operar TVs da marca JVC.
- Se existir mais de um código de fabricante para a sua TV, tente um por um até obter sucesso.

Na descrição a seguir serão utilizadas as teclas do controle remoto. Entretanto, você poderá usar as teclas correspondentes do painel frontal se disponíveis.

## Ligar e desligar

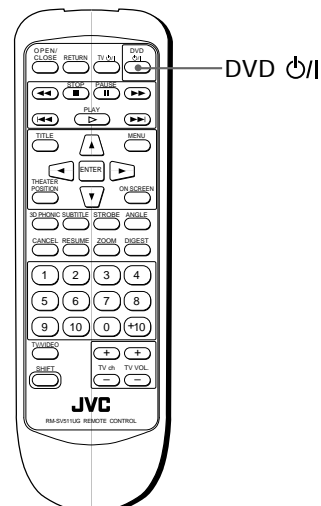
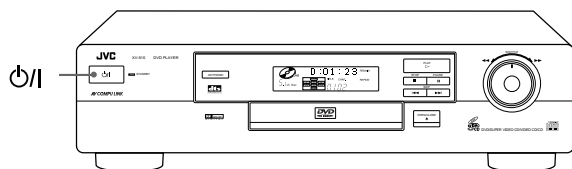

\* Certifique-se que a chave PAL/NTSC localizada na parte traseira do aparelho esteja ajustada conforme o sistema de cores da sua TV.

Aperte a tecla  no painel frontal ou a tecla DVD  no controle remoto.



- Você poderá ligar o aparelho pressionando a tecla PLAY do painel frontal ou do controle remoto. Neste caso, o aparelho será ligado e a reprodução terá início. Se não houver disco inserido, a bandeja de disco se abrirá.
- Você também poderá ligar o aparelho pressionando a tecla OPEN/CLOSE do painel frontal ou do controle remoto. Neste caso, a bandeja de disco se abrirá.

### NOTA

- Mesmo que as teclas  ou DVD  forem pressionadas para desligar o aparelho, o mesmo não se desligará completamente da tomada da rede elétrica. Este estado é denominado "Standby". Nesta situação existe um pequeno consumo de energia.

## Como colocar e retirar discos

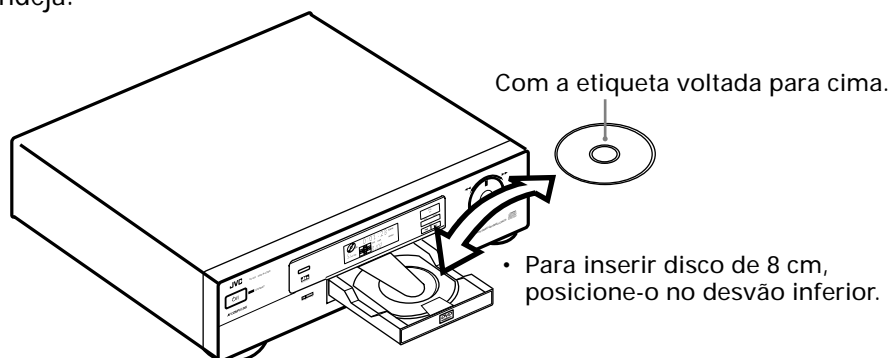

- 1 Aperte a tecla OPEN/CLOSE para abrir a bandeja.
- 2 Posicione o disco na bandeja.



- 3 Aperte a tecla OPEN/CLOSE para fechar a bandeja de disco.



Você também poderá abrir e fechar a bandeja de disco pela janela do display.

Use o CURSOR  para mudar a indicação  para . Em seguida, aperte a tecla ENTER para abrir a bandeja de disco.

### NOTAS

- Este DVDPlayer pode reproduzir somente discos DVD, CD de áudio, Video CD e SVCD. Não tente inserir outros tipos de discos. Para maiores detalhes, veja a seção que fala sobre os tipos de discos na página 11.
- Quando inserir um disco na bandeja, cuide para que ele esteja dentro do desvão. Caso contrário, o disco poderá ser danificado quando a bandeja se fechar e será muito difícil retirá-lo.

## Reprodução básica

Agora você pode reproduzir o disco. Primeiro, realize a reprodução simples conforme indicado abaixo.

### Para reproduzir um disco desde o início

DVD Audio CD Video CD Super VCD

Aperte a tecla PLAY.

O aparelho começa a reprodução do disco a partir do início.

#### NOTAS

- Com discos Video CD e SVCD com controle PBC ou com alguns discos DVD, o menu pode aparecer na tela da TV após o pressionamento da tecla PLAY. Neste caso, selecione um item de reprodução a partir do menu.
- Para operar usando o menu, consulte a página 20.
- Com alguns discos DVD, o aparelho inicia a reprodução automaticamente após o disco ter sido inserido

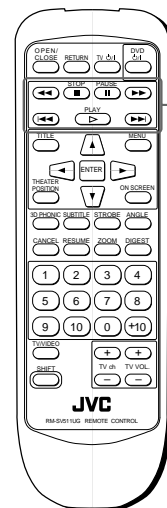

Teclas de controle básicos

### Para interromper completamente a reprodução

DVD Audio CD Video CD Super VCD

Aperte a tecla STOP.

A reprodução pára.

### Para interromper temporariamente a reprodução

DVD Audio CD Video CD Super VCD

Aperte a tecla PAUSE.

O aparelho entra em pausa. Para continuar a reprodução, aperte a tecla PLAY.

### Para avançar e retroceder rapidamente a reprodução enquanto monitora a imagem

DVD Audio CD Video CD Super VCD

#### ■ Durante a reprodução

##### A partir do controle remoto

Aperte a tecla ►► ou ◀◀.

Aperte a tecla ►► para avançar rapidamente a reprodução. Aperte a tecla ◀◀ para retroceder rapidamente a reprodução. Cada vez que a tecla é pressionada a velocidade de avanço e retorcendo aumenta. Para retomar a reprodução normal, aperte a tecla PLAY.

##### A partir do painel frontal

Use o botão SHUTTLE.

Para avançar a reprodução rapidamente, gire o botão para a direita e mantenha-o seguro. Para retroceder a reprodução rapidamente, gire o botão para a esquerda e segure-o. Quando você soltar o botão, o aparelho retomará a reprodução normal. A velocidade de reprodução muda de acordo com intensidade de giro do botão.

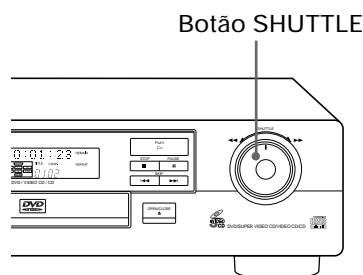

## Para localizar o começo de uma cena ou música

DVD Audio CD Video CD Super VCD

### ■ Durante a reprodução

Aperte a tecla ►► ou ◀◀.

Aperte a tecla ◀◀ para localizar o início do capítulo, título ou faixa atual. Aperte a tecla ►► para localizar o início do próximo capítulo, título ou faixa.

#### NOTA

Quando você reproduzir um Video CD com a função PCB ou um disco DVD, o aparelho pode localizar um lugar diferente. Geralmente ele localizará o início do título, capítulo ou faixa.

## Retomando a reprodução

O aparelho armazena a posição em que o disco parou quando a reprodução foi interrompida e retoma a reprodução a partir deste ponto.

## Memorizar um ponto da reprodução para iniciá-la a partir dele

DVD Audio CD Video CD Super VCD

### ■ Durante a reprodução

Aperte a tecla RESUME.

O aparelho armazena o ponto atual da reprodução e o indicador RESUME aparece na janela do display do painel frontal do aparelho.

Janela do display



Indicador Resume

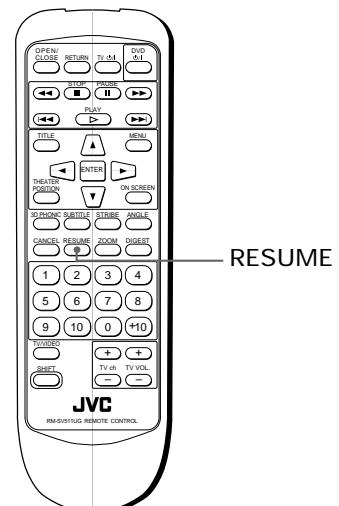

Em vez de pressionar a tecla RESUME, você também pode armazenar a posição atual de um disco. Para isso, basta pressionar a tecla DVD (no controle remoto) ou a tecla (no painel frontal) durante a reprodução.

## Retomar a reprodução a partir do ponto memorizado

DVD Audio CD Video CD Super VCD

### ■ Durante o modo stop.

Aperte a tecla RESUME.

O aparelho retoma a reprodução a partir do ponto memorizado.

#### ● Para limpar a memória

Retire o disco da bandeja.



O aparelho também retomará a reprodução pressionando a tecla RESUME durante o modo Standby.

#### NOTA

- Quando a tecla RESUME é pressionada durante a reprodução de um disco Video CD ou SVCD com a função PCB, o aparelho poderá retomar a reprodução um pouco antes do ponto onde foi armazenado.

## Reproduzir um disco a partir de um ponto específico

Você pode reproduzir um disco a partir de uma faixa, título ou capítulo selecionado ou a partir de um tempo especificado.

### Para localizar uma cena a partir do menu do DVD

DVD

Geralmente cada disco DVD possui seu próprio menu que mostra o seu conteúdo. Estes menus contêm vários itens como título do filme, nome das músicas ou informações sobre os artistas e o display dele aparecerá na tela da TV. Você poderá localizar uma cena desejada usando o menu.

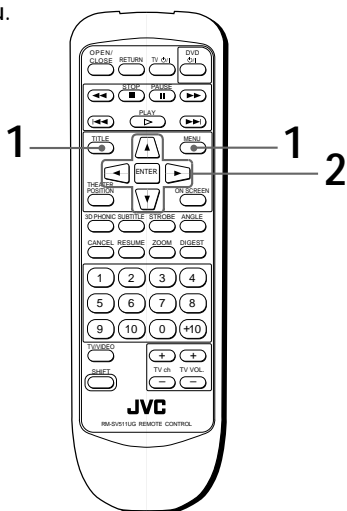

■ Insira o disco DVD.

#### 1 Aperte a tecla MENU ou TITLE.

O menu aparece na tela da TV.



#### Sobre o menu

Normalmente o disco DVD que possui mais de um título pode ter um menu de "títulos" com a lista destes títulos. Neste caso, o menu aparecerá na tela ao pressionamento da tecla TITLE. Alguns discos DVD podem também possuir um menu o qual poderá ser visto na tela da TV pelo pressionamento da tecla MENU.

Exemplo

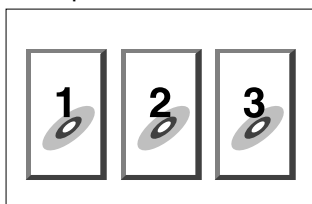

#### 2 Use o CURSOR ◀/▶/▲/▼ para selecionar o item desejado e depois aperte a tecla ENTER.

O aparelho inicia a reprodução a partir do ponto selecionado.



Com alguns discos também é possível entrar com o número correspondente usando as teclas numéricas, para iniciar automaticamente a reprodução a partir deste ponto.

### NOTAS

- Quando a mensagem aparecer na tela da TV após o pressionamento da tecla TITLE no passo 1:  
O disco não tem um menu listando os títulos.
- Quando a mensagem aparecer na tela da TV após o pressionamento da tecla MENU no passo 1:  
O disco não tem menu.

### Para localizar uma cena a partir do menu do Video CD com PCB

Video CD Super VCD

Alguns discos Video CD e SVCD são compatíveis com a função PCB (abreviação de "Playback Control"). Um Video CD ou SVCD gravado com PCB possui seus próprios menus como lista de músicas e itens gravados no disco. Você também pode localizar uma cena específica usando o menu.

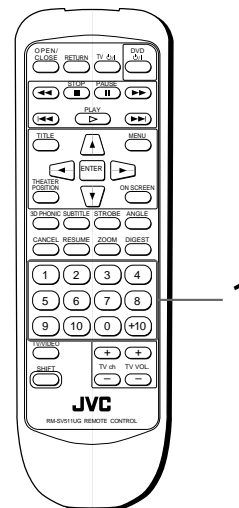

■ Quando o menu aparecer na tela durante a reprodução com PBC:

#### 1 Use as teclas numéricas para selecionar o número do item desejado.

Exemplo:

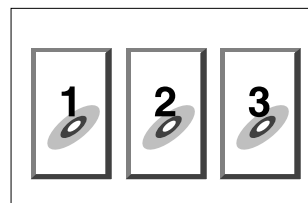

- Veja a página 10 para obter maiores detalhes sobre as teclas numéricas.

A reprodução do item selecionado tem início. Você pode voltar para o menu pressionando a tecla RETURN.

Quando a mensagem "NEXT" ou "PREVIOUS" aparecer na tela da TV, o aparelho funcionará normalmente conforme indicado abaixo:

- Pressionando ▶▶ vai para a próxima página.
- Pressionando ◀◀ volta para a página anterior.

\* O método de operação pode ser diferente dependendo do disco.



- Para ativar a função PCB quando um Video CD ou SVCD compatível com tal função iniciar a reprodução sem o PCB, aperte a tecla STOP e depois a tecla PLAY.
- Você também pode ativar a função PCB usando o display que aparece na tela. Para isso, siga as instruções abaixo.
  1. Aperte a tecla ON SCREEN.
  2. Use as teclas ▲/▼ para mover a indicação ↗ para [PBC CALL] e, em seguida, aperte a tecla ENTER.



Se você desejar iniciar a reprodução do Video CD ou SVCD que possua a função PCB mas não deseja usá-la, inicie a reprodução pelas teclas numéricas em vez da tecla PLAY. Veja o próximo parágrafo.

### Para localizar diretamente uma cena ou faixa



Você pode reproduzir uma cena ou faixa especificando o título (para DVD) ou faixa (para CD).

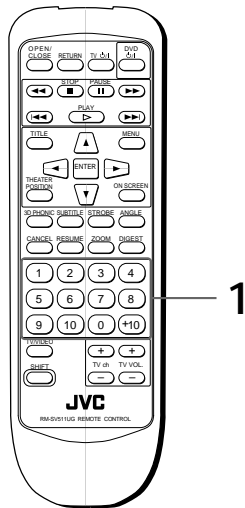

- Para DVD: Enquanto estiver parado.
- Para CD de áudio: Durante a reprodução ou enquanto estiver parado.
- Para Video CD/SVCD: Durante a reprodução sem a função PCB ou enquanto estiver parado.

### 1 Use as teclas numéricas para localizar o número da faixa ou do título.

- Veja a página 10 para obter maiores detalhes de como usar as teclas numéricas.

O número do título ou da faixa aparece na janela do display do painel frontal do aparelho.

Janela do display

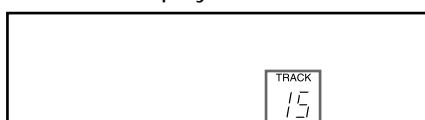

Número do título ou da faixa selecionada

A reprodução inicia a partir do título ou da faixa selecionada.



Você também pode selecionar o número do título ou faixa pelo display.

### NOTAS

- Quando a mensagem aparecer na tela da TV. O título ou faixa que você selecionou não existe no disco.
- Esta função não atua durante a reprodução de Video CD/ SVCD com a função PCB.

### Para localizar uma faixa ou capítulo usando as teclas ►► ou ◀◀

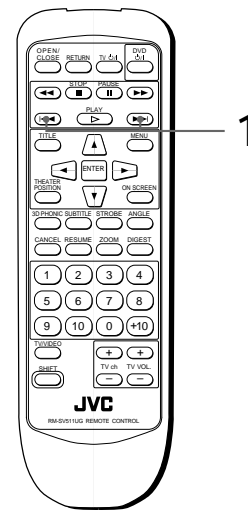

- Para DVD: Durante a reprodução.
- Para CD de áudio: Durante a reprodução ou enquanto estiver parado.
- Para Video CD/SVCD: Durante a reprodução sem a função PCB.

Janela do display



Número da faixa selecionada

### 1 Aperte a tecla ►► ou ◀◀.

- Para saltar para a faixa posterior, aperte uma vez a tecla ►► ou repetidamente até que a faixa desejada apareça no display.
- Para saltar para o início da faixa atual, aperte uma vez a tecla ◀◀.
- Para saltar para as faixas anteriores, aperte repetidamente a tecla ►► até que a faixa desejada apareça no display.

### NOTAS

- Esta função pode não atuar com alguns discos DVD.
- Esta função não atua durante a reprodução de um Video CD/SVCD com a função PCB.

## Para localizar uma cena desejada especificando o número do capítulo [CHAP. SEARCH]

DVD

Se o título do disco DVD que está sendo reproduzido for dividido em capítulos, você poderá saltar para o capítulo desejado usando o número do capítulo que aparece na tela da TV.

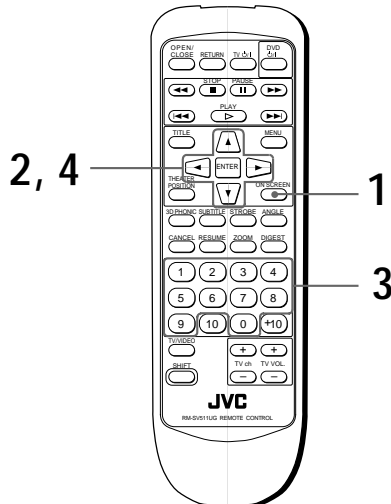

### ■ Durante a reprodução

- 1 Aperte a tecla ON SCREEN.  
O display aparece na tela da TV.
- 2 Use o CURSOR ▲/▼ para mover a indicação  para [CHAP. SEARCH] e, em seguida, aperte a tecla ENTER.

A mensagem "GO TO CHAPTER" aparece na área de mensagem.

A cor da indicação [CHAP. SEARCH] muda.

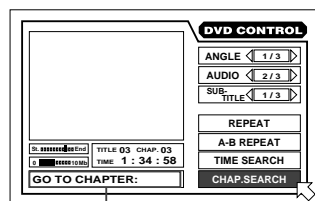

Área de mensagem

- 3 Use as teclas numéricas (0 ~ 9) para introduzir o número do capítulo desejado.  
O número do capítulo selecionado aparece na área de mensagem.
- 4 Aperte a tecla ENTER.  
A reprodução tem início a partir do capítulo selecionado.



As teclas "10" e "+10" não são usadas nesta função.

#### Exemplo:

Para selecionar o número 8: Aperte "8" → ENTER.

Para selecionar o número 37: Aperte "3" → "7" → ENTER.

### NOTAS

- Quando o número do capítulo está incorreto no passo 3: Digite o número correto sobre o número incorreto.
- Quando a mensagem  for visualizada na tela da TV no passo 4:  
O capítulo que você selecionou não existe ou não funciona neste disco.
- Em alguns discos, a reprodução se inicia automaticamente após o número do capítulo ter sido selecionado no passo 3.
- Para voltar para o display normal:  
Aperte a tecla ON SCREEN.

## Para localizar uma posição desejada especificando o tempo [TIME SEARCH]

DVD Audio CD Video CD Super VCD

Você pode reproduzir um disco a partir de uma posição desejada especificando o tempo decorrido do disco a partir do início. Para isso use a função TIME SEARCH. Note que alguns discos não contêm informação de tempo e, por isso, a função TIME SEARCH não pode ser usada.

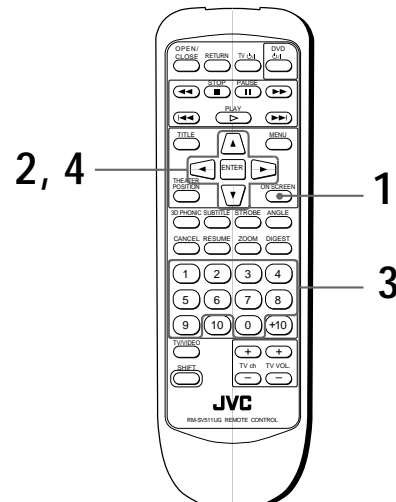

- Para DVD: Durante a reprodução.
- Para CD de áudio: Durante a reprodução ou enquanto estiver parado.
- Para Video CD/SVCD: Durante a reprodução sem a função PCB.

- 1 Aperte a tecla ON SCREEN.  
O display aparece na tela da TV.
- 2 Use o CURSOR ▲/▼ para mover a indicação  para [TIME SEARCH] e, em seguida, aperte a tecla ENTER.  
A mensagem "GO TO" aparece na área de mensagem.  
A cor da indicação [TIME SEARCH] muda.
- 3 Use as teclas numéricas (0 ~ 9) para introduzir o tempo.  
O tempo especificado aparecerá na área de mensagem.
- 4 Aperte a tecla ENTER.  
A reprodução tem início a partir do tempo selecionado.

(Para DVD)

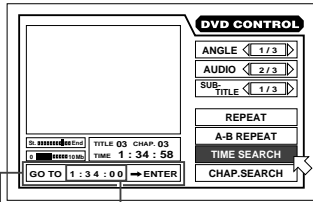

Área de mensagem Tempo selecionado

(Para CD de áudio)

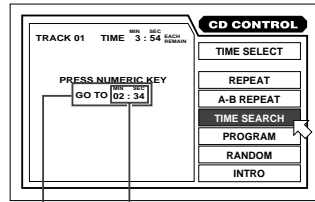

Área de mensagem Tempo selecionado

(Para Video CD)

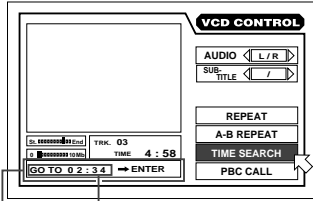

Área de mensagem Tempo selecionado

(Para SVCD)

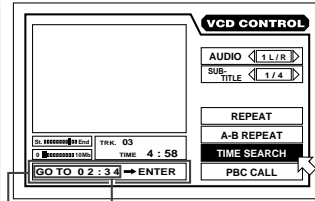

Área de mensagem Tempo selecionado



- As teclas "10" e "+10" não são usadas nesta função.
- Você pode especificar o tempo em horas/minutos/segundos para discos DVD e minutos/segundos para discos Video CD e SVCD.

Exemplo (para DVD):

Para reproduzir a partir de 2(H):34(M):00(S)

**GO TO** \_ : \_ :  
 ↓ Aperte "2".  
**GO TO** 2 : \_ :  
 ↓ Aperte "3".  
**GO TO** 2 : 3 \_ :  
 ↓ Aperte "4".  
**GO TO** 2 : 3 4 : \_  
 ↓  
 Aperte ENTER.

Você não precisa pressionar o dígito "0" para entrar no campo dos segundos (para os últimos dois dígitos do exemplo acima). É claro que se você desejar pode digitar.

- Quando você cometer um erro  
 Movimento o cursor até o valor incorreto e insira o novo valor.

**GO TO** 2 : 3 5 : \_  
 ↓ Aperte CURSOR  
**GO TO** 2 ◀ 3 5 :  
 ↓ Aperte "4".  
**GO TO** 2 : 3 4 : \_

**NOTAS**

- Quando a mensagem aparecer na tela da TV no passo 2: O tempo que você selecionou não existe ou o recurso de procura por tempo não funciona neste disco. Observe também que a função de procura por tempo não atua em discos Video CD/SVCD com a função PCB.
- Para voltar ao display normal: Aperte a tecla ON SCREEN .

**Para localizar uma cena a partir da abertura do display de classificação de cena [DIGEST]**



Este aparelho permite mostrar na tela da TV uma cena de cada título de um disco DVD ou de cada faixa de um Video CD/SVCD. Você poderá selecionar pela tela da TV o título ou a faixa desejada.

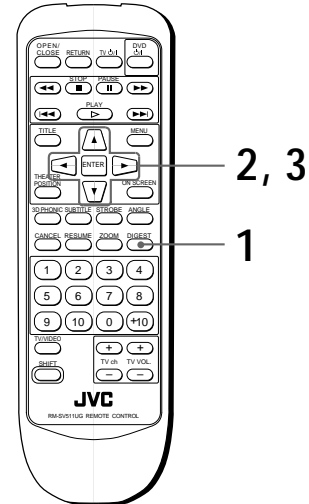

- Para DVD: Enquanto estiver parado.
- Para Video CD/SVCD: Enquanto estiver parado ou durante a reprodução sem a função PCB.

**1** Aperte a tecla DIGEST.

A abertura de cada título ou faixa aparecerá na tela da TV.  
 Até nove cenas serão visualizadas.



**2** Use o CURSOR ◀/▶/▲/▼ para selecionar o título ou a faixa desejada.

Se existir mais que 9 títulos ou faixas em um disco, a função de classificação terá mais que uma página. Neste caso, aperte a tecla ▶▶ para avançar até a próxima página. Para voltar à página anterior, aperte a tecla ◀◀.



- Quando o título ou faixa selecionado for o do canto inferior direito, pressionando o CURSOR ▶ a próxima página aparecerá.
- Quando o título ou faixa selecionado for o do canto superior esquerdo, pressionando o CURSOR ◀ a página anterior aparecerá.



Título selecionado

### 3 Aperte a tecla ENTER.

A reprodução se iniciará a partir do título ou da faixa selecionada.



Quando a tecla DIGEST for pressionada durante a reprodução de um DVD, o aparelho exibirá a abertura da cena de cada capítulo para que você possa selecionar o capítulo desejado. Neste caso, a abertura de cena será visualizada a partir do capítulo 1. O procedimento para a seleção do capítulo desejado é o mesmo do descrito anteriormente.

#### NOTA

- Dependendo do disco, pode demorar um pouco até que todas as cenas apareçam na tela.

## Reprodução especial de quadro

Este aparelho possui funções especiais de reprodução, tais como reprodução quadro-a-quadro, estroboscópico, câmera lenta e zoom (ampliação).

### Para avançar uma imagem estática quadro-a-quadro

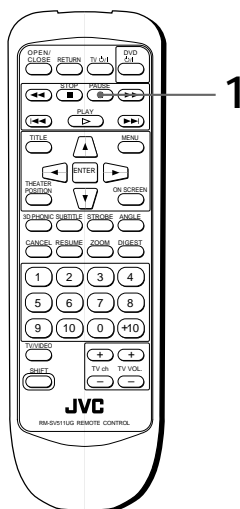

- Enquanto estiver em pausa (still)

#### 1 Aperte a tecla PAUSE.

Cada vez que a tecla PAUSE é pressionada, a imagem paralizada avança um quadro.

Para voltar à reprodução normal, aperte a tecla PLAY.

### Para visualizar uma imagem parada [STROBE]

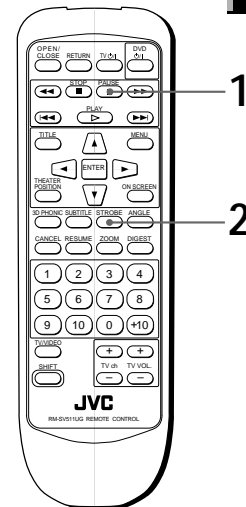

- Durante a reprodução

#### 1 Aperte a tecla PAUSE no ponto onde você deseja ver a imagem como se fosse uma série de fotos contínuas.

A reprodução entra em pausa.

#### 2 Aperte a tecla STROBE.

Nove imagens paralizadas contínuas aparecerão na tela da TV.

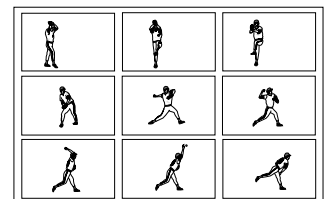

- Pressionando a tecla PAUSE durante a exibição das nove imagens paralizadas, o próximo quadro de nove imagens aparecerá na tela da TV.
- Para cancelar a reprodução com efeito estroboscópico. Aperte a tecla STROBE.

#### NOTAS

- A função estroboscópico também será ativada se você manter pressionada a tecla PAUSE pressionada por mais de 1 segundo.
- Se a tecla STROBE for pressionada durante a reprodução, 9 imagens estáticas também aparecerão, porém elas avançarão em tempo real.

## Reprodução em câmera lenta [SLOW]

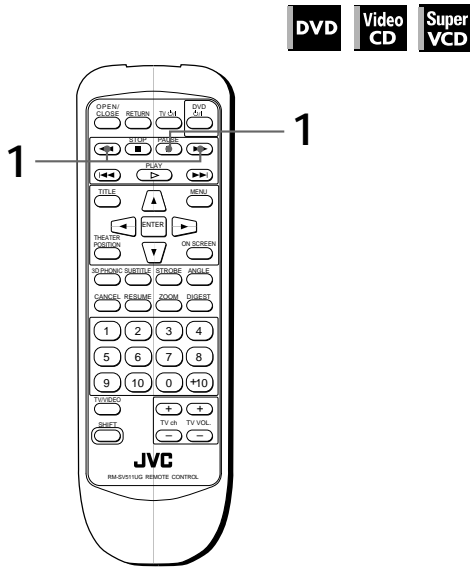

■ Durante a reprodução

### Usando o controle remoto

- 1 Aperte a tecla PAUSE e, em seguida, a tecla ►► ou ◄◄.

Para reproduzir em câmera lenta para frente, aperte a tecla ►► e para reproduzir em câmera lenta para trás (somente para discos DVD), aperte a tecla ◄◄. Primeiro, o aparelho inicia a reprodução em baixa velocidade (1/32) e, a cada toque nesta tecla, a velocidade de reprodução aumenta.

### Usando o painel frontal

- 1 Aperte a tecla PAUSE e, em seguida, use o botão SHUTTLE.

Para reproduzir em câmera lenta para frente, gire o botão para a direita e para reproduzir em câmera lenta para trás (somente para discos DVD), gire o botão para a esquerda. Quanto mais você girar o botão maior será a velocidade de reprodução.

- Para voltar à reprodução normal  
Aperte a tecla PLAY.
- Para obter uma pausa na reprodução em câmera lenta  
Aperte a tecla PAUSE.

#### NOTAS

- O som não será reproduzido durante a reprodução em câmera lenta.
- Não será possível a reprodução em câmera lenta nos discos Video CD/SVCD.

## Para ampliar uma cena [ZOOM]

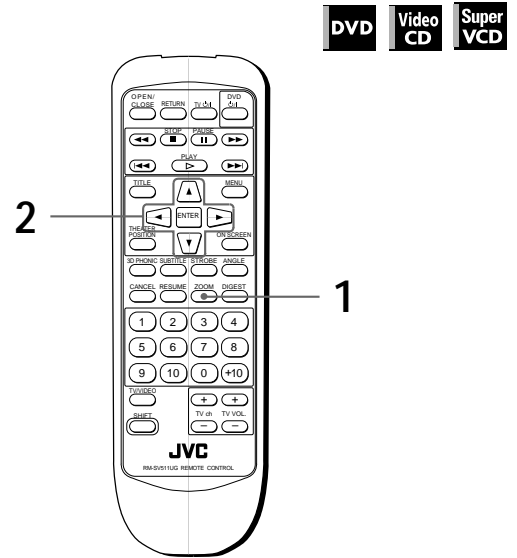

■ Durante a reprodução ou enquanto estiver em pausa

- 1 Aperte a tecla ZOOM.

A indicação "ZOOM" aparecerá na tela da TV. A parte central da cena será ampliada em duas vezes.

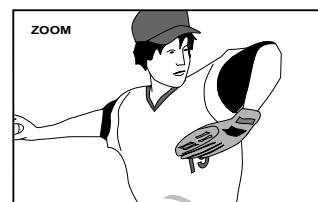
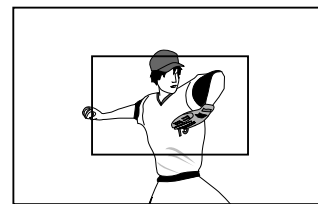

- 2 Use o CURSOR ◀/▶/▲/▼ para mover a cena ampliada.

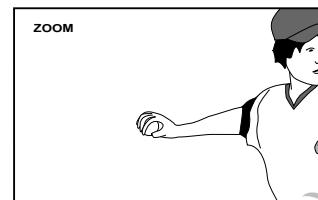

- Para obter uma pausa na reprodução com zoom  
Aperte a tecla PAUSE.  
Para voltar à reprodução com zoom, aperte a tecla PLAY.
- Para voltar à reprodução normal  
Aperte a tecla ZOOM.

#### NOTA

- Durante a reprodução com zoom, a imagem poderá ficar tremida e apresentar ruído.

# Mudar a ordem da faixa

Você poderá reproduzir as faixas em um CD de áudio, Video CD ou SVCD na ordem que desejar ou em ordem aleatória.

## Reprodução na ordem desejada [PROGRAM]



Através da programação de faixas, você poderá reproduzi-las na ordem desejada.

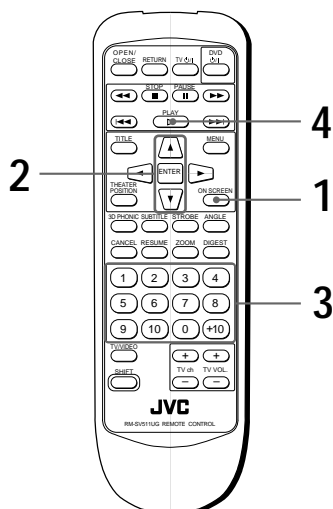

■ Durante o modo Stop (parado)

- 1 Aperte a tecla ON SCREEN. Será exibido um display na tela da TV.
- 2 Use o CURSOR ▲/▼ para mover a indicação para [PROGRAM] e, em seguida, aperte a tecla ENTER. A cor da indicação [PROGRAM] muda.

(para CD de áudio)

(para Video CD/SVCD)

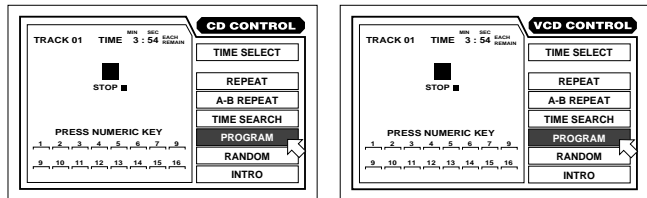

- 3 Selecione as faixas desejadas usando as teclas numéricas. Até 16 faixas poderão ser programadas. Você poderá selecionar a mesma faixa mais de uma vez.

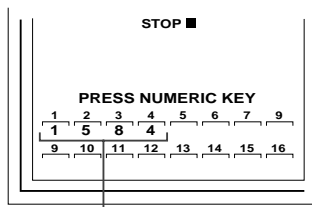

Número da faixa selecionada

- Se você cometer um erro Aperte a tecla CANCEL. A última faixa programada será apagada.

## 4 Aperte a tecla PLAY para iniciar a reprodução programada.

Ao final da reprodução de todas as faixas programadas, o aparelho entra no modo Stop (parado), mas a programação permanece.

- Para apagar a programação Aperte a tecla STOP para interromper a reprodução. Aperte-a novamente. Todas as faixas programadas serão apagadas.

- Para sair da reprodução programada Aperte a tecla ENTER enquanto a indicação estiver sobre o item [PROGRAM]. O item [PROGRAM] volta para a cor original.

(Quando você estiver reproduzindo um Video CD ou SVCD, deverá apertar a tecla STOP e depois a tecla ON SCREEN para exibir o display na tela da TV.)

## Reprodução em ordem aleatória [RANDOM]

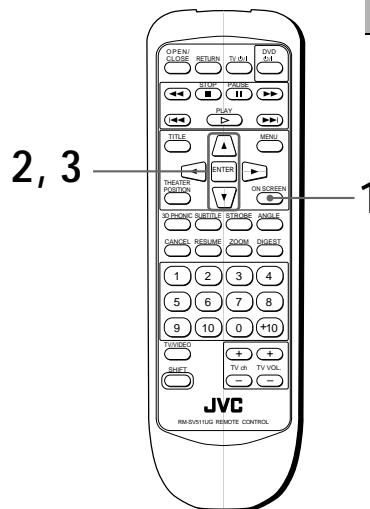

Você pode reproduzir as faixas em ordem aleatória.

- Durante o modo Stop (parado)

  - 1 Aperte a tecla ON SCREEN. O display será exibido na tela da TV.
  - 2 Use o CURSOR ▲/▼ para mover a indicação para [RANDOM].

(para CD de áudio)

(para Video CD/SVCD)

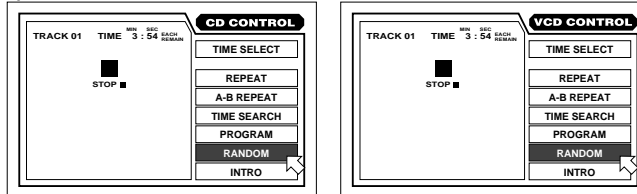

### 3 Aperte a tecla ENTER.

A cor do item [RANDOM] muda.

A reprodução aleatória terá início.



- Quando todas as faixas tiverem sido reproduzidas uma vez, a reprodução aleatória pára.
- A mesma faixa não será reproduzida mais de uma vez durante a reprodução no modo aleatório.
- Para sair da reprodução aleatória  
Aperte a tecla STOP. A reprodução pára e sai do modo aleatório.



Durante a reprodução de um CD de áudio, pressionando a tecla ENTER quando a indicação estiver em [RANDOM], a reprodução aleatória será abortada e a reprodução continuará na ordem natural das faixas.

## Reprodução com repetição

Você poderá reproduzir repetidamente o título ou capítulo atual (para DVD) ou a faixa atual ou todas as faixas (para CD de áudio, Video CD/SVCD). Você também poderá reproduzir repetidamente um ponto desejado.

### Para repetir o título, capítulo ou faixa atual ou todas as faixas [REPEAT]

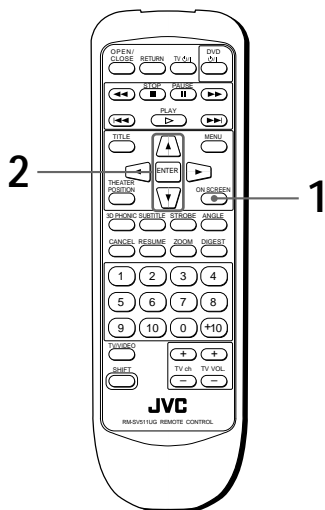

- Para DVD, CD de áudio: Durante a reprodução
- Para Video CD/SVCD: Durante a reprodução sem a função PCB

#### 1 Aperte a tecla ON SCREEN.

Um display será exibido na tela da TV.

#### 2 Use o CURSOR ▲/▼ para mover a indicação para [REPEAT]. Em seguida, aperte a tecla ENTER.

Cada vez que a tecla ENTER é pressionada, o modo de repetição muda conforme segue:

- para DVD  
O título ou capítulo atual serão repetidos.

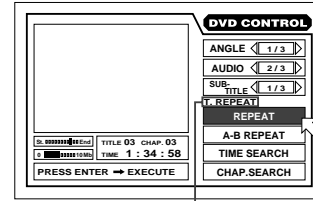

Do modo de repetição selecionado aparecerá na tela da TV.

**T. REPEAT (repete o título atual)**

**C. REPEAT (repete o capítulo atual)**

**Sem indicação (off)**

- para CD de áudio/Video CD/SVCD

A faixa atual ou todas as faixas serão reproduzidas repetidamente.

(para CD de áudio)

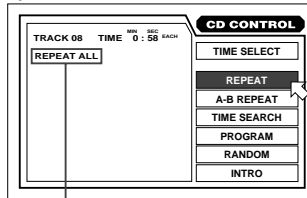

Modo de repetição selecionado

(para Video CD)

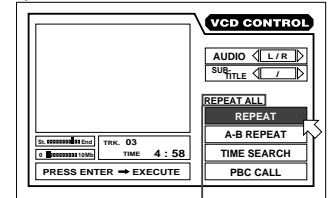

Modo de repetição selecionado

(para SVCD)

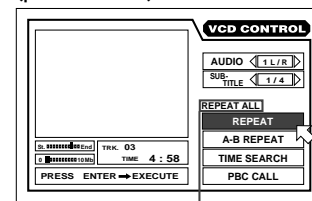

Modo de repetição selecionado

**REPEAT ALL (all track repeat)**

**REPEAT 1 (current track repeat)**

**No indication (off)**

- Para interromper a reprodução com repetição  
Aperte a tecla STOP.  
Se a reprodução de um disco DVD for interrompida, esta modalidade será abortada.  
Se a reprodução de um CD de áudio, Video CD ou SVCD for interrompida esta modalidade permanecerá acionada.
- Para sair da reprodução programada  
Quando a indicação estiver em [REPEAT], aperte repetidamente a tecla ENTER até que o item [REPEAT] volte para a cor original.

#### NOTAS

- A reprodução com repetição não pode ser usada em discos Video CD/SVCD com a função PCB.
- Para fazer o display desaparecer da tela da TV  
Aperte a tecla ON SCREEN.
- Se a mensagem aparecer quando a tecla ENTER for pressionada durante a reprodução de um disco DVD/SVCD  
Você não poderá repetir um título ou capítulo devido às características destes discos.

## Para repetir um ponto desejado [A-B REPEAT]

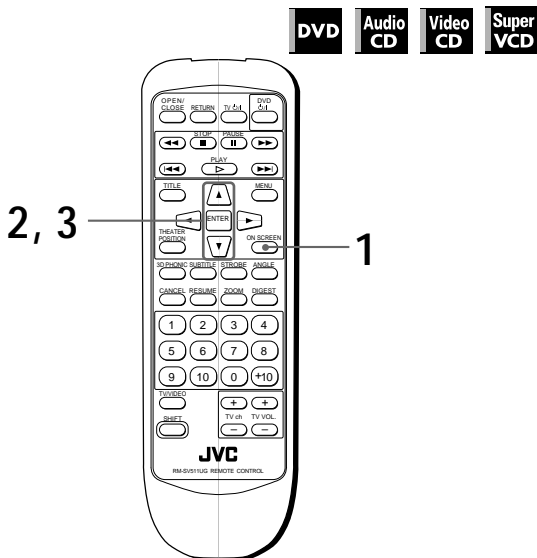

■ Durante a reprodução

- 1 Aperte a tecla ON SCREEN.  
O display aparecerá na tela da TV.
- 2 Use o CURSOR ▲/▼ para mover a indicação para [A-B REPEAT]. Em seguida, aperte a tecla ENTER no ponto onde você deseja que a repetição se inicie (ponto A).  
A cor do item [A-B REPEAT] muda.
- 3 Aperte a tecla ENTER no ponto onde você deseja que a repetição termine (ponto B).  
O aparelho localiza o ponto "A" e inicia a reprodução com repetição entre os pontos "A" e "B."

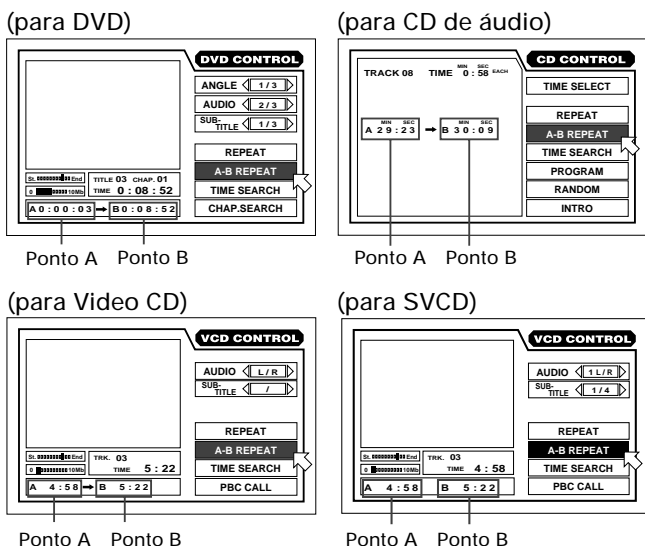

- **Para sair da reprodução com repetição entre os pontos A-B**  
Aperte a tecla STOP. A reprodução pára e o modo de repetição é abortado.



Apertando a tecla ENTER durante a reprodução com a indicação no ponto [A-B REPEAT], abortará a repetição entre os pontos A-B e a reprodução normal será retomada.

## NOTAS

- Para retirar o display da tela da TV  
Aperte a tecla ON SCREEN.
- Se a mensagem aparecer na tela da TV quando a tecla ENTER for pressionada no passo 2 durante a reprodução de um DVD  
Você não poderá repetir a parte selecionada devido às características deste disco.

## Reprodução do início de cada faixa

Você pode reproduzir os 10 segundos iniciais de cada faixa de um CD de áudio, Video CD ou SVCD.

## Para reproduzir somente o início de cada faixa [INTRO]

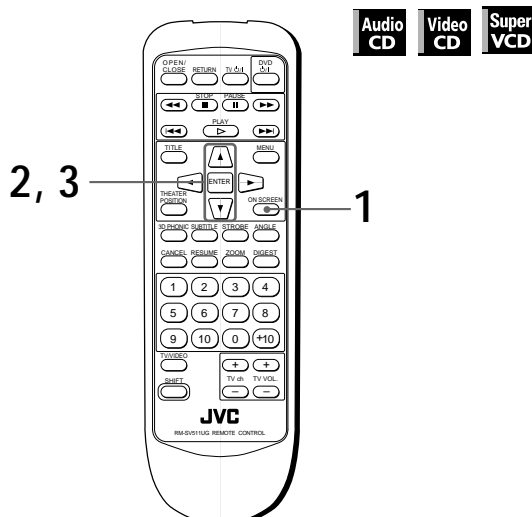

■ Durante o modo Stop (parado)

- 1 Aperte a tecla ON SCREEN.  
O display aparecerá na tela da TV.
- 2 Use o CURSOR ▲/▼ para mover a indicação para [INTRO].

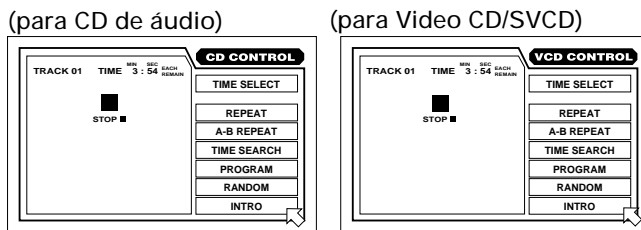

- 3 Aperte a tecla ENTER.  
Os 10 segundos iniciais de cada faixa do disco serão reproduzidos em ordem seqüencial. Quando todas as faixas tiverem sido reproduzidas uma vez, a modalidade INTRO será abortada.
- **Para sair do modo INTRO**  
Aperte a tecla STOP. O aparelho pára e o modo de reprodução "Intro" é abortado.



O pressionamento da tecla ENTER quando a indicação estiver no item [INTRO], cancelará a modalidade Intro e a reprodução normal será retomada.

# Ver uma cena de múltiplos ângulos

Você poderá visualizar uma cena de vários ângulos se o disco DVD tiver a função "Multi-angle". A mesma cena é filmada de vários ângulos. Você poderá selecionar um destes ângulos durante a reprodução normal ou utilizando o display que aparece na tela da TV.



Se as cenas foram filmadas de vários ângulos, o ícone aparecerá na tela da TV.

## Para selecionar um ângulo de uma cena durante a reprodução normal [ANGLE]

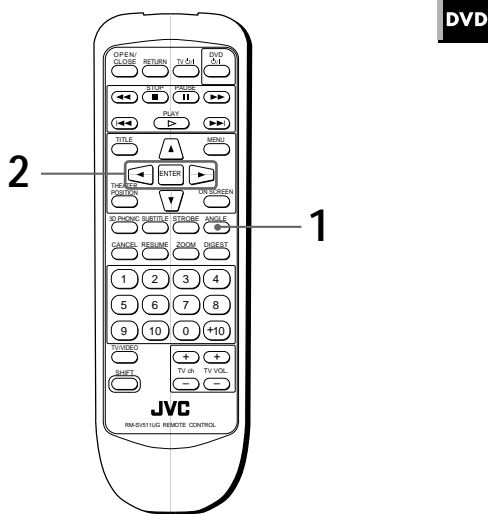

■ Durante a reprodução

- 1 Aperte a tecla ANGLE.
- 2 Aperte a tecla ANGLE ou use o CURSOR ◀/▶ para selecionar o ângulo desejado.  
Cada vez que você pressionar a tecla ANGLE ou o CURSOR ◀/▶ o ângulo mudará.

## Para selecionar um ângulo de uma cena a partir do display [ANGLE]

DVD

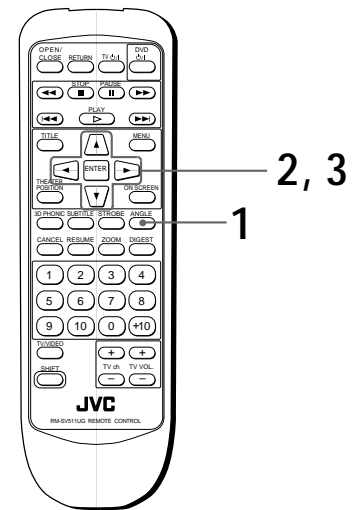

■ Durante a reprodução

- 1 Aperte a tecla ON SCREEN.  
O display aparecerá na tela da TV.
- 2 Use o CURSOR ▲/▼ para mover a indicação para [ANGLE].

Número total de ângulos gravados

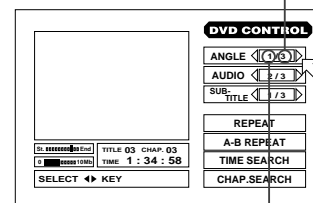

Número do ângulo atual

- 3 Use o CURSOR ◀/▶ para selecionar o número do ângulo desejado.



### NOTAS

- Para retirar o display da tela da TV  
Aperte a tecla ON SCREEN.
- Quando a mensagem aparecer na tela da TV  
A cena não foi gravada com a função múltiplos ângulos.

**Para seleccionar o ângulo de uma cena a partir de uma lista do display [ANGLE]**

DVD

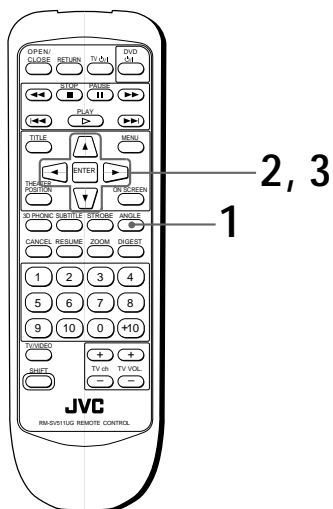

■ Durante a reprodução

**1** Mantenha pressionada a tecla ANGLE por mais de 1 segundo.

Até 9 cenas gravadas em diferentes ângulos podem ser visualizadas na tela da TV.

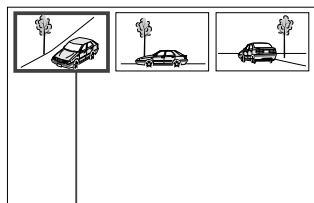

ângulo de filmagem de uma cena seleccionada

**2** Use o CURSOR ▲/▼/◀/▶ para seleccionar o ângulo desejado.

**3** Aperte a tecla ENTER.

■ O ângulo da cena seleccionada aparecerá na tela da TV.

**NOTAS**

- Quando a mensagem  aparecer na tela da TV durante o passo 1: A cena atual não foi gravada com a função Multi-angle".
- Durante a operação acima, o áudio será cortado.

**Mudando o idioma e o som**

Para discos DVD e SVCD, você poderá seleccionar o idioma das legendas como as legendas do áudio/som incluídos no disco.

Para discos Video CD, você poderá seleccionar o(s) canal(is) de áudio.

**Para seleccionar o idioma das legendas [SUBTITLE]**

DVD Super VCD

■ Durante a reprodução

**Usando a tecla SUBTITLE**

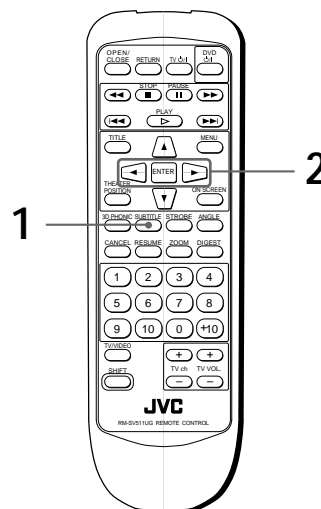

**1** Aperte a tecla SUBTITLE.

**2** Use o CURSOR ◀/▶ para seleccionar o idioma das legendas.

**Usando o display na tela da TV**

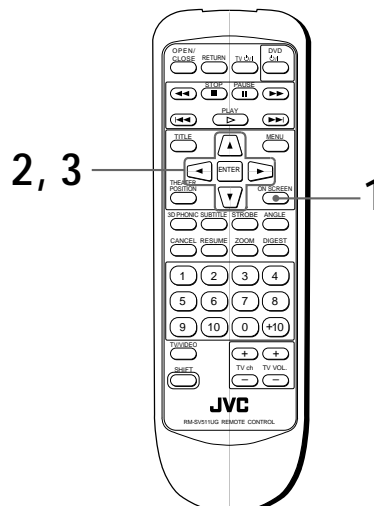

Operações avançadas

- 1 Aperte a tecla ON SCREEN.  
O display aparecerá na tela da TV.

- 2 Use o CURSOR ▲/▼ para mover a indicação para [SUBTITLE].

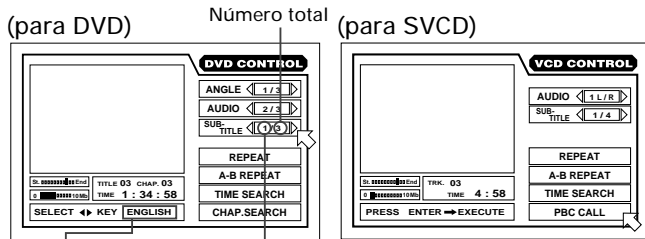

Número total  
Número da legenda selecionada  
Legenda selecionada

- 3 Use o CURSOR ◀/▶ para selecionar a legenda desejada.

• Para DVD

Pressionando o CURSOR ◀/▶, os idiomas disponíveis no disco circularão.

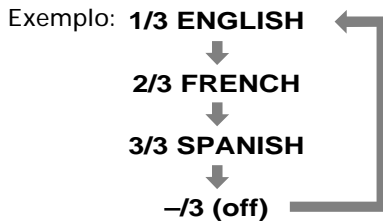

NOTAS

- O idioma selecionado aparecerá abreviado na tela da TV. Veja a seção "Apêndice A: Tabela de idiomas e suas abreviações.
- Quando a mensagem aparecer na tela da TV: Você não poderá selecionar o idioma.

• Para SVCD

Pressione o CURSOR ◀/▶ para circular entre os quatro canais de legendas independente das legendas estarem gravadas ou não.

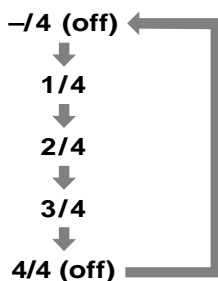

NOTAS

- O disco SVCD pode ter mais de quatro legendas.
- Se não houver legendas gravadas no canal selecionado, elas não aparecerão na tela da TV.

Para mudar o idioma do áudio ou som [AUDIO]



Através da seleção do AUDIO você poderá escolher o idioma dos filmes ou brincar de karaokê com ou sem vocal.

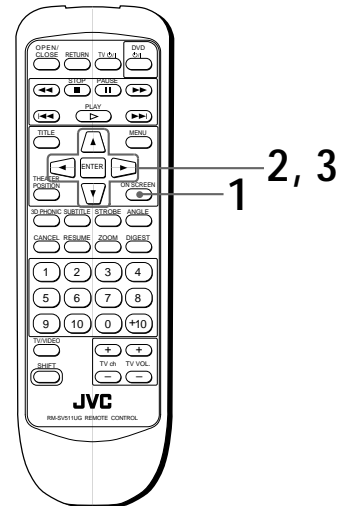

■ Durante a reprodução

- 1 Aperte a tecla ON SCREEN.  
O display aparecerá na tela da TV.
- 2 Use o CURSOR ▲/▼ para mover a indicação para [AUDIO].

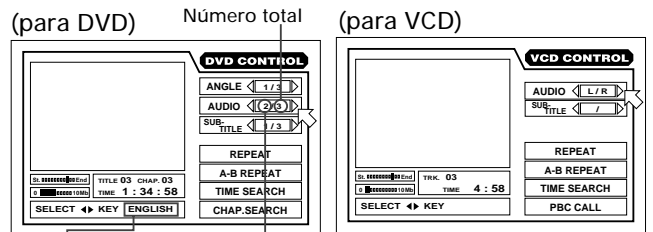

Número total  
Número do áudio selecionado  
Idioma do áudio selecionado

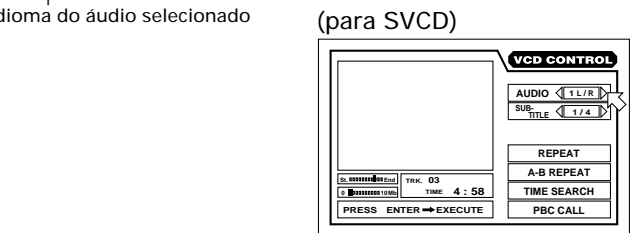

- 3 Use o CURSOR ◀/▶ para selecionar o idioma do áudio ou som desejado.

• Para DVD

Pressione o CURSOR ◀/▶ para circular entre os idiomas e sons gravados no disco.



NOTA

- Quando a mensagem aparecer na tela da TV: Você não poderá selecionar o áudio.

• Para Video CD

Pressione o CURSOR ◀▶ para circular entre os canais de áudio conforme indicado abaixo.

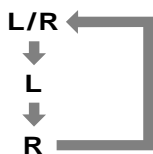

• Para SVCD

Pressione o CURSOR ◀▶ para circular entre os canais de áudio conforme indicado abaixo.

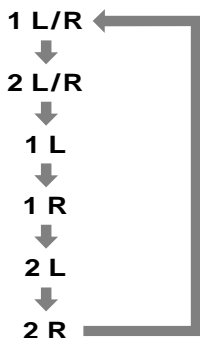

• Para desligar o display da tela da TV

Aperte a tecla ON SCREEN.

**NOTAS**

- Um disco SVCD possui um par de canais estéreo: "Sound 1" e Sound 2". Nas opções acima, o número "1" indica "Sound 1" e o número 2 indica "Sound 2".
- Alguns discos SVCD podem não conter áudio em "Sound 2". Quando reproduzir um disco destes, não haverá reprodução do áudio quando selecionar "2 L/R", "2 L" ou "2 R" acima.

## Selecionando o caractere do quadro

Você pode selecionar uma das quatro modalidades de qualidade de imagem (OFF, 1, 2 e 3) de acordo com o tipo de programação, tom da imagem ou gosto pessoal.

### Para selecionar o caractere de imagem [THEATER POSITION]

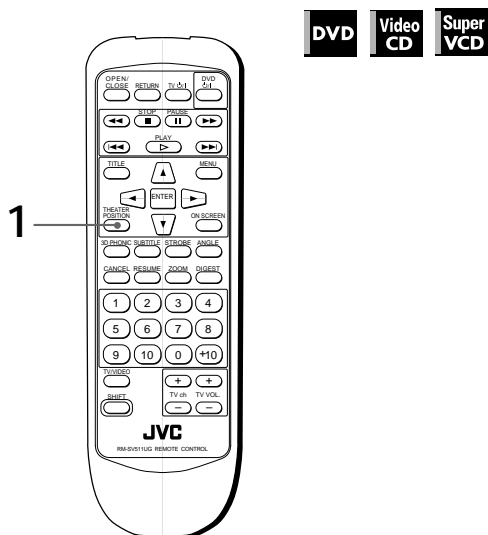

■ Durante a reprodução

1 Aperte a tecla THEATER POSITION para selecionar o caractere de imagem desejado.

Cada vez que esta tecla é pressionada, o caractere muda conforme indicado abaixo:

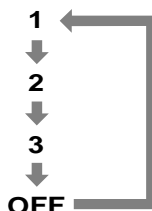

A indicação "Off" significa posição normal. Selecionando um número mais alto a tonalidade de caractere abaixa.

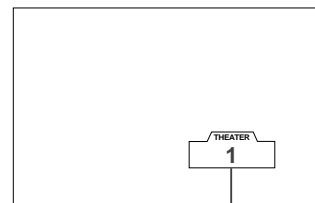

Modalidade do efeito selecionado

## Desfrutando som surround virtual

Usando a função 3D Phonic, você pode obter um efeito surround simulado a partir do seu sistema estéreo.

### Para simular o som surround [3D PHONIC]

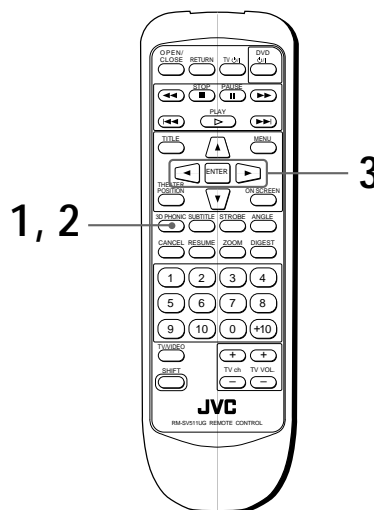

■ Durante a reprodução

1 Aperte a tecla 3D PHONIC.

2 Pressione a tecla 3D PHONIC para selecionar o efeito desejado.

Cada vez que a tecla 3D PHONIC é pressionada, o modo de efeito muda conforme indicado abaixo:

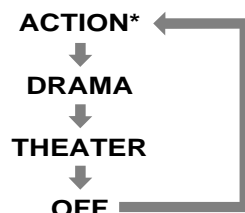

Modalidade do efeito selecionada

\* Quando você reproduzir um disco DVD gravado com Dolby Digital contendo mais que dois canais, a indicação ACTION não aparecerá.

### 3 Pressione o CURSOR ◀/▶ para ajustar o nível do efeito.

Você pode ajustar um dos 5 níveis disponíveis:

Em direção a L:  
Reduz o efeito.

Em direção a H:  
Aumenta o efeito.



Nível do efeito



Aperte a tecla ENTER para desligar a tela 3D PHONIC. Esta tela desaparecerá se em 10 segundos nenhuma operação não for realizada.

#### NOTAS

- A função 3D acústica funciona corretamente quando o disco reproduzido foi gravado com Dolby Surround ou no formato Dolby digital 5.1-CH. Esta função também funciona com outros tipos de discos do que aqueles relacionados acima, porém não proporcionará um efeito correto.
- A função 3D acústica não atua no DTS ou no Dolby Digital a partir da tomada DIGITAL OUT.
- O efeito sonoro não poderá ser selecionado ou operado, mesmo que o 3D PHONIC seja pressionado para discos com som gravado em PCM linear.
- Quando a função 3D PHONIC estiver acionada (ON), os ajustes DOWN MIX e COMPRESSION no display PREFERENCE 2 ficam desabilitados.

## Verificando o tempo de disco

Você pode selecionar o modo exibição de tempo para um CD de áudio ou Video CD no display do painel frontal ou no display da tela da TV.

### Para selecionar o modo do display de tempo [TIME SELECT]

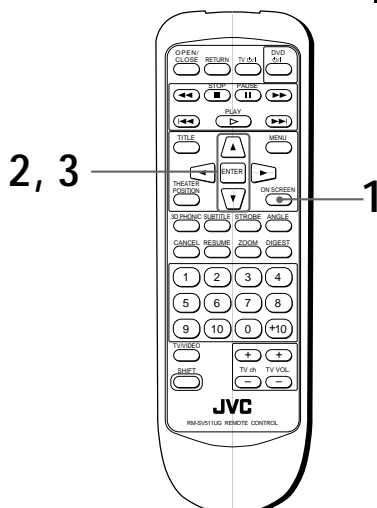

- Para CD de Áudio: Durante a reprodução ou enquanto estiver parado.
- Para Video CD/SVCD: Enquanto estiver parado.

### 1 Aperte a tecla ON SCREEN.

O display aparecerá na tela da TV.

### 2 Use o CURSOR ▲/▼ para mover a indicação para [TIME SELECT].

(para CD de áudio)

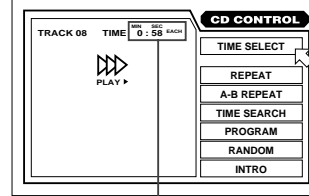

Display de tempo

(para Video CD/SVCD)

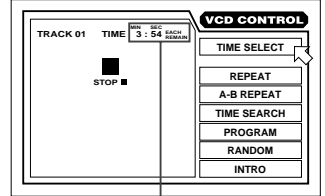

Display de tempo

### 3 Aperte a tecla ENTER.

Cada vez que você pressionar a tecla ENTER, o modo de tempo muda conforme indicado abaixo:

- Durante a reprodução (para CD de áudio)

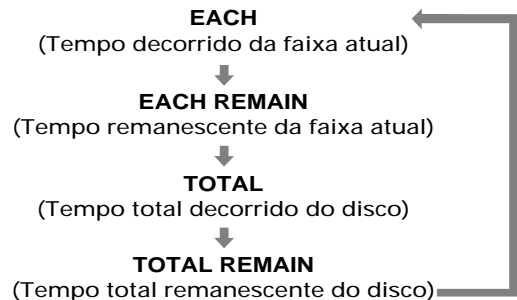

- Enquanto estiver parado

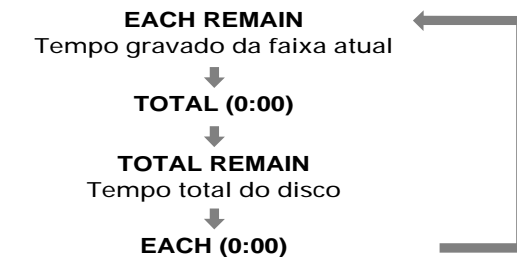

Quando selecionar "EACH REMAIN" enquanto o disco estiver parado, você também poderá alterar a faixa, pressionando as teclas ◀ ou ▶.

## Selecionando as preferências

Você pode selecionar através da tela "PREFERENCE" vários itens para reprodução preferencial.

### Para ajustar as preferências na tela "PREFERENCE"

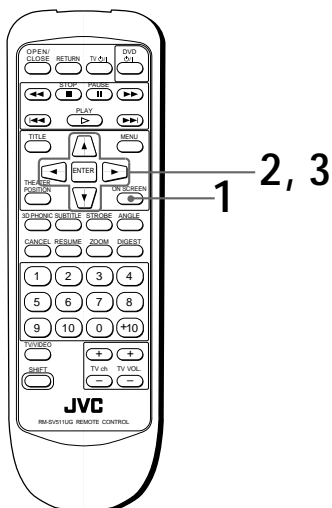

- 1 Enquanto não estiver reproduzindo um disco DVD ou quando não houver disco inserido, aperte a tecla ON SCREEN.

A tela "PREFERENCE" aparecerá na tela da TV.

A tela "PREFERENCE" consiste em duas páginas. Para selecionar a página, mova a indicação ↖ para posição desejada usando o CURSOR ▲/▼.

#### Preference 1

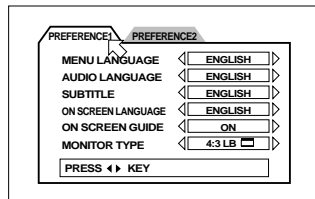

#### Preference 2

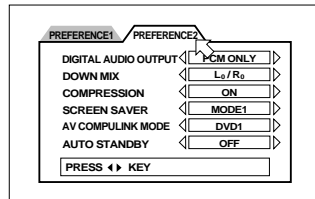

- 2 Mova a indicação ↖ para o item que você deseja selecionar e use o CURSOR ▲/▼ para selecioná-lo.

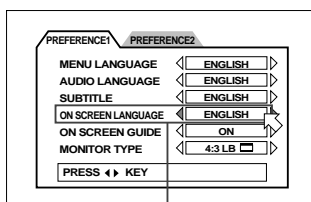

Item selecionado

- 3 Aperte o CURSOR ◀/▶ para selecionar a posição desejada.

- Para retornar à tela normal, aperte a tecla ON SCREEN.
- Para maiores detalhes sobre cada posição, consulte os parágrafos seguintes.

## Posição do idioma e itens da tela PREFERENCE

A tela PREFERENCE 1 pode ser posicionada conforme indicado abaixo:

### MENU LANGUAGE (menu do idioma)

Você pode selecionar um idioma para apresentação do menu, desde que o disco contenha tal idioma.

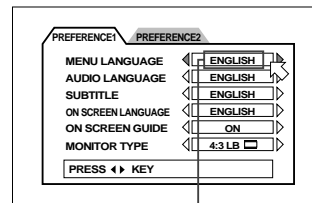

Idioma selecionado

Cada vez que o CURSOR ► é pressionado um idioma aparece conforme a ordem apresentada abaixo:

**ENGLISH → SPANISH → FRENCH → CHINESE → GERMAN → ITALIAN → JAPANESE → código de idioma a partir de AA até ZU**

(Consulte a "Tabela de idiomas e suas abreviaturas" no final deste manual.)

Pressionando o CURSOR ◀ o idioma muda na ordem reversa, conforme apresentado acima.

- \* Se o idioma selecionado não foi gravado no disco, aparecerá uma nova seleção de idiomas, desta vez dos idiomas que foram gravados no disco.

### AUDIO LANGUAGE (idioma do áudio)

Você pode selecionar o idioma do áudio para ser reproduzido, desde que o disco contenha tal idioma.

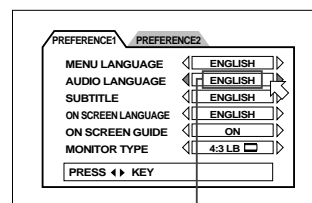

Idioma selecionado

Cada vez que o CURSOR ► é pressionado, a posição do idioma muda conforme a ordem apresentada abaixo:

**ENGLISH → SPANISH → FRENCH → CHINESE → GERMAN → ITALIAN → JAPANESE → código de idioma a partir de AA até ZU**

(Consulte a "Tabela de idioma e suas abreviaturas" no final deste manual.)

Pressionando o CURSOR ◀ a posição do idioma muda na ordem reversa conforme apresentado acima.

- \* Se o idioma selecionado não foi gravado no disco, aparecerá uma nova seleção de idiomas, desta vez dos idiomas que foram gravados no disco.

### SUBTITLE (legenda)

Você pode selecionar o idioma das legendas, desde que o disco reproduzido contenha tal idioma.

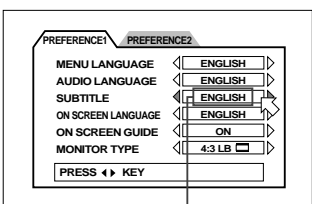

Idioma selecionado

Cada vez que o CURSOR ► é pressionado, a posição do idioma muda conforme a ordem apresentada a seguir:

ENGLISH → SPANISH → FRENCH → CHINESE → GERMAN → ITALIAN → JAPANESE → código de idioma a partir de AA a ZU

Consulte a "Tabela de idioma e suas abreviaturas" no final deste manual.)

Pressionando o CURSOR ◀, a posição do idioma muda na ordem reversa conforme apresentado acima.

\* Se o idioma selecionado não foi gravado no disco, aparecerá uma nova seleção de idiomas, desta vez dos idiomas que foram gravados no disco.

### ON SCREEN LANGUAGE (Idioma do display)

Você pode selecionar o idioma para apresentação dos displays.

Cada vez que o CURSOR ◀/▶ é pressionado, a posição do idioma muda conforme indicado abaixo:

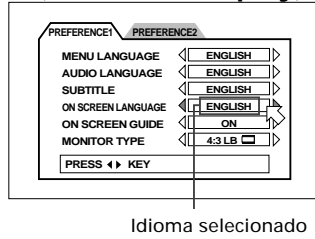

Inglês	ON SCREEN LANGUAGE	◀ ENGLISH ▶
Espanhol	IDIOMA EN PANTALLA	◀ ESPAÑOL ▶
Chinês	字幕語言	◀ 中國語 ▶

### ON SCREEN GUIDE (guia do display)

O aparelho pode exibir ícones ou caracteres na tela da TV, que servem como guias, os quais mostram uma ocorrência do disco ou do aparelho.

- **ON**  
Guia do display acionado.
- **OFF**  
Guia do display desligado.

Exemplos de ícones ou caracteres "guia do display":

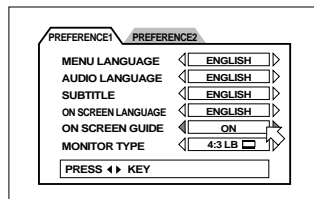

### TIPO DE MONITOR

Você pode selecionar o tipo de monitor que corresponda com a sua TV quando reproduzir discos DVD gravados em televisores "Wide Screen".

- **4:3 LB**  (Conversão Letter Box)

Quando você conectar o DVD Player em uma TV normal e reproduzir um disco DVD gravado no formato "Wide Screen", aparecerão faixas pretas na parte superior e inferior da tela da TV.



- **4:3 PS**  (Conversão Pan scan)

Quando você conectar o DVD Player em uma TV normal e reproduzir um disco DVD gravado no formato "Wide Screen", um pedaço do filme será cortado a partir dos lados esquerdo e direito da tela da TV. Dependendo do disco, poderá não ser possível a reprodução neste modo. Neste caso, a imagem será reproduzida conforme descrito no modo 4:3 LB .

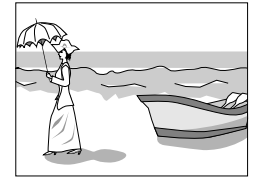

- **16:9 WIDE** (Tela de TV ampla)

Quando você conectar o DVD Player em uma TV com tela ampla - wide-screen.

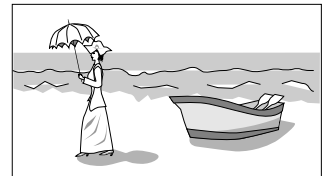

### Para selecionar outros itens preferenciais

A tela PREFERENCE 2 pode ser posicionada conforme segue:

### DIGITAL AUDIO OUTPUT (saída de áudio digital)

Este item deve estar ajustado corretamente quando conectar a saída digital do DVD Player em um aparelho com entrada digital.

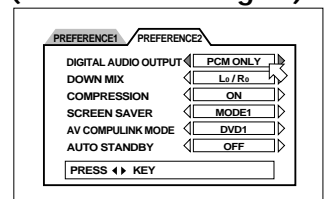

- **SOMENTE PCM:**  
Quando conectar a tomada DIGITAL OUT do DVD Player com a entrada linear PCM digital de outro equipamento de áudio.
- **STREAM/PCM:**  
Quando você conectar para a entrada digital de um amplificador com decoder DTS, Dolby Digital e áudio MPEG integrados.
- **DOLBY DIGITAL/PCM:**  
Quando conectar para a entrada digital de um decoder com Dolby Digital ou um amplificador com decoder Dolby Digital integrado.

A tabela a seguir mostra a relação entre os tipos discos reproduzidos e os sinais de saída.

Discos reproduzidos	Saída		
	STREAM/PCM	DOLBY DIGITAL/PCM	SOMENTE PCM
DVD com 48-kHz, 16-bit PCM linear	48-kHz, 16-bit PCM linear	←	←
DVD com 48-kHz, 20/24-bit PCM linear	48-kHz, 20-bit PCM linear	←	←
DVD com 96-kHz, PCM linear	Sem saída	←	←
DVD com DTS	DTS bitstream	Sem saída	←
DVD com Dolby Digital	Dolby Digital bitstream	←	48-kHz, 16-bit PCM linear
DVD com áudio MPEG	MPEG bitstream	48-kHz, 16-bit PCM linear	←
Video CD SVCD	44.1-kHz, 16-bit linear PCM	←	←
CD de áudio	44.1-kHz, 16-bit PCM linear	←	←
CD de áudio com DTS	DTS bitstream	←	←

#### NOTAS

- Este aparelho não fornece a função decodificação DTS.
  - Quando reproduzir um disco DVD ou um CD de áudio com DTS, use um decoder com DTS para obter os sinais corretos nos alto-falantes. Nunca utilize as tomadas de saídas analógicas incorretamente. Caso contrário, os alto-falantes poderão ser danificados.
- Se você conectar as saídas analógicas e a saída digital simultaneamente, cuide para que a fonte do amplificador seja selecionada corretamente ou posicione o controle de saída de nível analógico do amplificador para o mínimo.

#### DOWN MIX

Quando reproduzir discos gravados com surround Dolby Digital, posicionando DOWN MIX corretamente, você poderá obter uma combinação estéreo das mais agradáveis em sistema de áudio.

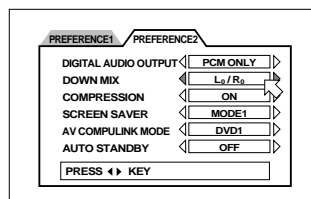

- **Lt/Rt (Somente disco Dolby Digital):**  
Para monitorar as saídas de áudio de 2 canais dos aparelhos via um decoder Dolby Digital.
- **Lr/Ro:**  
Para monitorar as saídas de áudio de 2 canais dos aparelhos via uma TV ou um amplificador com decoder Dolby Pro logic interno. Use-a também para gravar o áudio do DVD em uma fita cassete, MD, etc.

#### NOTA

- A função Down Mix não funcionará quando o recurso 3D PHONIC estiver ativado.

#### COMPRESSION

Você pode comprimir a faixa dinâmica do som se achar necessário. Usando esta função você poderá ouvir o som com excelente definição a baixos níveis de volume.

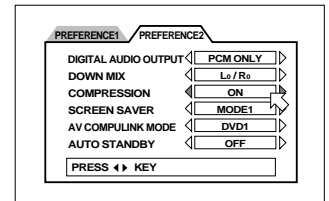

- **ON**  
O áudio é reproduzido com a faixa dinâmica comprimida.
- **OFF**  
O áudio é reproduzido da mesma forma que foi gravado.

#### NOTAS

- A função de compressão atua somente quando o disco reproduzido foi gravado com DOLBY DIGITAL 1CH ou 2CH. Esta função não atuará em outros discos.
- A função Compressão não atua quando o recurso 3D PHONIC estiver acionado.

#### SCREEN SAVER

A tela da TV pode ficar marcada ou até manchada quando uma imagem estática for reproduzida por um longo tempo. Para proteger o monitor da TV, o DVD Player ativa automaticamente esta função se uma imagem estática como um display ou um menu permanecer na tela por mais de 5 minutos.

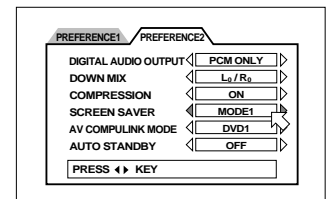

- **MODO 1**  
O protetor de tela (screen saver) aparecerá e começará a rolar na tela.
- **MODO 2**  
O protetor de tela aparecerá e não rolará na tela.
- **DIMMER**  
A tela fica escura.
- **OFF**  
Protetor de tela desligado.

#### NOTAS

- Quando o protetor de tela está ajustado para DIMMER, a janela do display do painel frontal do aparelho também se escurecerá (FL Dimmer). Para voltar ao brilho normal, ajuste outra modalidade.
- A tela de um monitor ou projetor ou a projeção em uma tela de TV poderá facilmente provocar a queima do monitor se uma imagem estática permanecer na tela por muito tempo. Fique atento para que isso não aconteça quando o protetor de tela estiver ajustado em OFF.
- A tela da TV poderá ficar alterada quando o protetor de tela for ajustado para o MODO 1. Neste caso, ajuste para outro modo.

### AV COMPULINK MODE

Se você usar o sistema AV Compulink, deverá ajustar corretamente este item. Selecione uma das três opções: "DVD1," "DVD2" ou "DVD3" de acordo com o equipamento conectado. Veja a página 39.

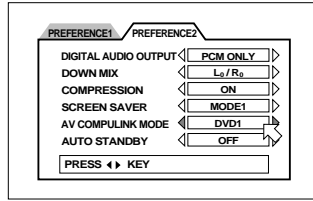

### AUTO STANDBY

Quando o DVD Player ficar no modo Stop (parado) por mais de 30 ou 60 minutos, ele entrará automaticamente em standby.

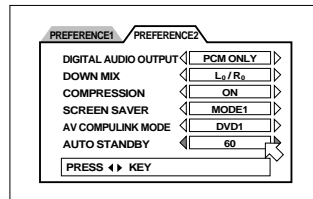

- 60  
Tempo ajustado para 60 minutos.
- 30  
Tempo ajustado para 30 minutos.
- OFF  
Standby desligado.

## Limitando a reprodução para as crianças

Esta função restringe a reprodução de discos DVD com cenas violentas (e outras cenas) de acordo com a posição do nível a ser usado. Por exemplo, se estiver assistindo um filme com cenas violentas e o disco possuir o recurso de censura, estas cenas poderão ser cortadas ou substituídas por outras cenas.

2 Use o CURSOR ▲/▼ para mover a indicação para [Country Code]. Em seguida, use o CURSOR ◀/▶ para selecionar o código do país e aperte a tecla ENTER.

O código de padronização do país que foi aplicado para o disco será selecionado. Veja o "Apêndice B: Lista de códigos dos países para limite de censura".

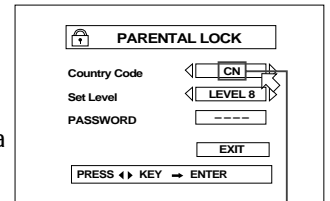

Código do país

3 Use o CURSOR ▲/▼ para mover a indicação para [Set Level]. Em seguida, use o CURSOR ◀/▶ para selecionar o nível do limite de censura.

Cada vez que o CURSOR ► é pressionado, o nível de censura muda entre LEVEL 1 e LEVEL 8.

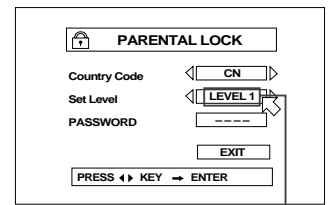

Nível selecionado



"LEVEL 1" é o menor nível.

Discos com taxas superiores às das selecionadas serão restringidos.

4 Aperte a tecla ENTER.

5 Use as teclas numéricas (0 - 9) e crie uma senha de 4 dígitos. Em seguida, aperte a tecla ENTER.

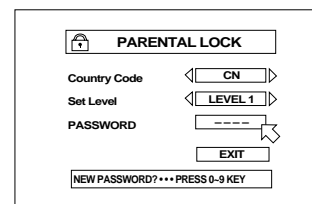

O nível de censura e a senha serão posicionados.

### Para ajustar o limite de censura pela primeira vez [PARENTAL LOCK]

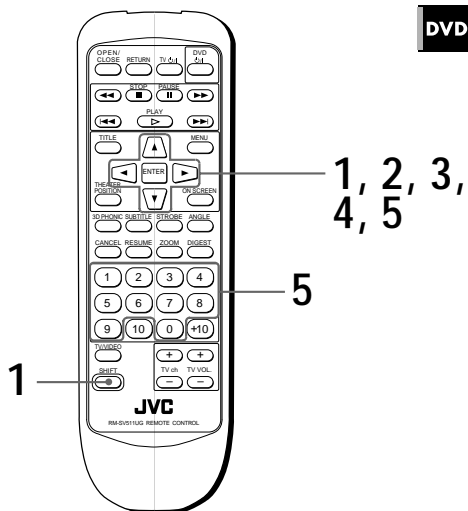

■ Enquanto o disco estiver parado ou não houver disco inserido na bandeja

1 Aperte a tecla ENTER enquanto mantém pressionada a tecla SHIFT.

O display do limite de censura aparecerá na tela da TV.

**Para alterar a posição [PARENTAL LOCK]**

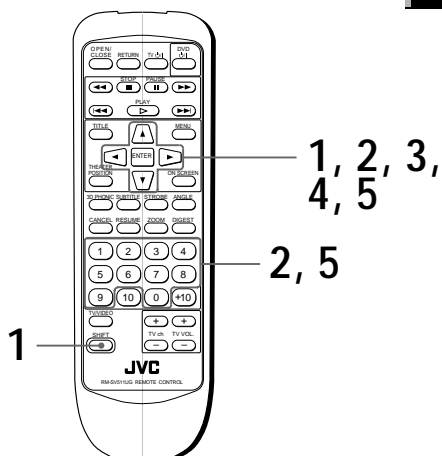

■ Quando o DVD estiver parado ou quando não houver um DVD dentro da bandeja

**1** Aperte a tecla ENTER enquanto mantém pressionada a tecla SHIFT.

O display do nível de censura aparecerá na tela da TV.

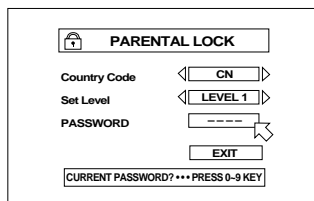

**2** Use as teclas numéricas (0 - 9) e digite a sua senha. Em seguida, aperte a tecla ENTER.

Se você digitar a senha errada, a mensagem "WRONG! RETRY....." aparecerá na tela da TV impedindo de prosseguir para o próximo passo.

**3** Use o CURSOR ▲/▼ para mover a indicação para [Set Level]. Em seguida, use o CURSOR ◀/▶ para selecionar o nível de censura.

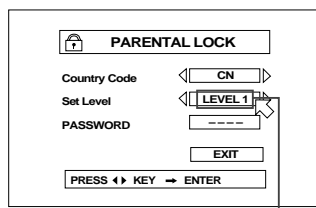

Nível selecionado

**4** Aperte a tecla ENTER.

**5** Use as teclas numéricas e entre com a sua senha de 4 dígitos. Em seguida, aperte a tecla ENTER.

A nova posição será efetivada.

**NOTAS**

- Se você digitar um código errado por mais de 3 vezes durante o passo 2 acima, a indicação se moverá automaticamente para [EXIT] e o CURSOR ▲/▼ não funcionará.
- Se você se esqueceu da senha durante o passo 2 Entre com o número "8888."

**Para liberar temporariamente o limite de censura [PARENTAL LOCK]**

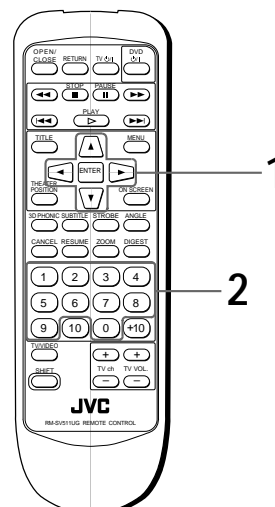

Se você posicionar o nível de censura de maneira rigorosa, alguns filmes não poderão ser assistidos totalmente. Ao inserir um disco censurado e tentar reproduzi-lo, o display de limite de censura aparecerá na tela da TV e perguntará se você deseja ou não liberar a censura temporariamente.

**1** Use o CURSOR ▲/▼ para mover a indicação para [Temporary]. Em seguida, use o CURSOR ◀/▶ para selecionar [YES] ou [NO]. Aperte a tecla ENTER para finalizar.

Se você selecionou a opção [YES], mova a indicação para o campo da senha.

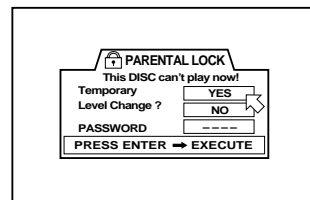

Se você selecionou a opção [NO], aperte a tecla OPEN/CLOSE para retirar o disco.

**2** Use as teclas numéricas (0 - 9) para inserir a senha de 4 dígitos.

Se você introduziu uma senha errada, a mensagem <WRONG! RETRY...> aparecerá na tela da TV e o próximo passo não poderá ser realizado.

O limite de censura será liberado e a reprodução terá início.

**NOTA**

- Se você digitar um código errado por mais de 3 vezes durante o passo 2 acima, a indicação se moverá automaticamente para [EXIT] e o CURSOR ▲/▼ não funcionará.

## Sistema de controle remoto AV COMPU LINK

Quando você comprar separadamente um TV, VCR, DVD player, receiver, ou outro equipamento e conectá-lo, poderá operar cada equipamento individualmente. O sistema de controle remoto AV COMPU LINK permite o reconhecimento e realiza facilmente a operação deste aparelho.

### Conexão e ajuste

Usando o cabo AV COMPU LINK, conecte os terminais AV COMPU LINK de cada componente um no outro.

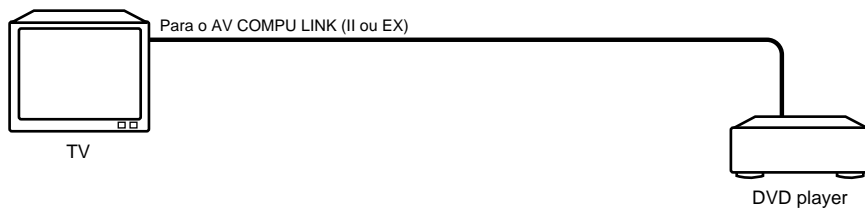

- Se você conectar o DVD Player em uma TV via terminal AV COMPU LINK, posicione o AV COMPU LINK como segue.
  - Quando conectar com o terminal de entrada VIDEO-1 da TV: DVD2
  - Quando conectar com o terminal de entrada VIDEO-2 da TV: DVD3

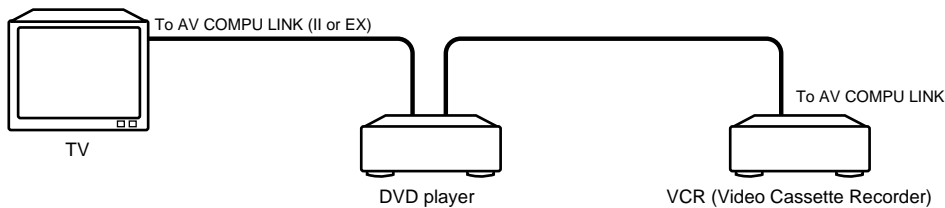

- Quando você conectar o DVD Player em uma TV e um VCR via AV COMPU LINK, posicione o código do controle remoto do VCR e o AV COMPU LINK do DVD Player conforme indicado abaixo.
  - Quando conectar ao terminal de entrada VIDEO-1 da TV:  
Posição do AV COMPU LINK do DVD Player: DVD2  
Código do controle remoto do VCR: B
  - Quando conectar ao terminal de entrada VIDEO-2 da TV:  
Posição do AV COMPU LINK do DVD Player: DVD3  
Código do controle remoto do VCR: A

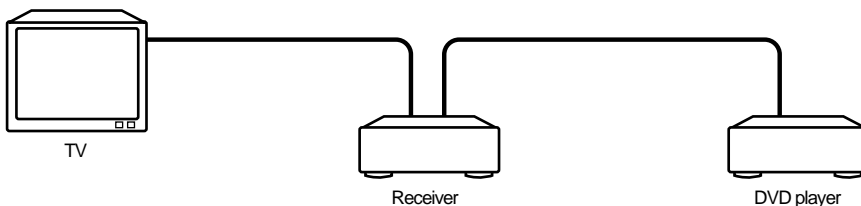

- Se você conectar o DVD Player à TV e ao receiver via terminal AV COMPU LINK, posicione o AV COMPU LINK do DVD Player em DVD1.
  - O AV COMPU LINK do DVD Player pode ser operado no display "PREFERENCE". Veja a página 32.
  - Sobre as instruções entre a conexão do receiver e a TV, veja o manual do receiver.

### Notas para a conexão

- Se você conectar o DVD Player em um receiver via AV COMPU LINK incluindo um sistema com Decoder Dolby Digital, algumas funções poderão não funcionar automaticamente.
- O terminal AV COMPU LINK em algumas TVs é sinalizado pelo símbolo "II". Não conecte o terminal com indicação "II" ao terminal AV COMPU LINK do receiver. Caso contrário, o sistema não funcionará corretamente.
- Conecte o terminal AUDIO OUT do DVD player no terminal de entrada de áudio do receiver com indicação "DVD". Caso contrário, o receiver não funcionará corretamente.
- Não existem descrições sobre a conexão do DVD Player no manual de instruções da TV ou do VCR. Entretanto, a TV e o VCR com terminais de entrada AV COMPU LINK "II" ou "EX" podem ser conectados ao DVD player.

### Operação.

Você poderá desfrutar da imagem e som simplesmente posicionando um equipamento fonte (que reproduza imagens e som como um DVD Player ou VCR) colocando-o no modo de reprodução. Você não poderá operar uma TV e um receiver que não realizem o chaveamento de alimentação, ou seja, a tecla liga/desliga não pode ser mecânica.

- 1 Ligue a TV.
- 2 Insira um disco no equipamento fonte
- 3 Aperte a tecla ► do equipamento fonte

As ações a seguir serão realizadas automaticamente:

- Ligar a TV.
- Posicionar a fonte da TV para a entrada externa (VIDEO-1 ou VIDEO-2).
- Ligar o receiver.
- Posicionar a fonte do receiver para o componente que irá iniciar a reprodução.

## Como cuidar e manusear os discos

### Como manusear os discos

Quando manusear um disco não toque na superfície brilhante dele. Alguns discos são de plástico e, por isso, podem se danificar facilmente.

Se o disco estiver sujo, empoeirado, arranhado ou empenado, a imagem e o som poderão não ser reproduzidos corretamente, podendo ainda acarretar mal funcionamento no DVD Player.

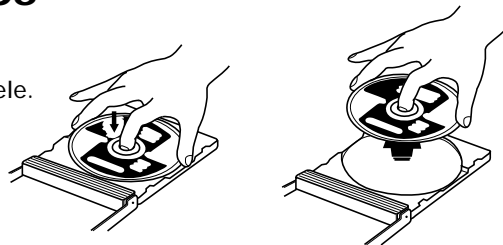

### O lado do selo

Não danifique o lado do selo do disco colando papel ou usando adesivos em sua superfície.

### Armazenamento

Guarde os discos em suas embalagens. Se os discos forem empilhados uns sobre os outros sem as suas embalagens, eles poderão se danificar. Não guarde os discos em locais onde serão expostos diretamente aos raios solares ou em local muito úmido ou de temperatura muito alta. Evite guardar os discos dentro do carro.

### Limpeza dos discos

Se os discos ficarem empoeirados ou marcados de dedos, limpe-os com um pano macio com movimentos do centro para a borda. Se houver dificuldade para limpar o disco, use um pano umedecido em água. Não use jamais produtos químicos como álcool, thinner, benzina ou outros solventes fortes.

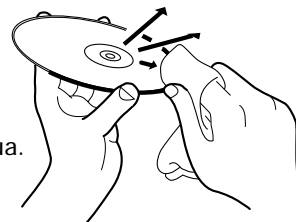

### ADVERTÊNCIA

Algumas vezes poderão aparecer ruídos ou deformações na imagem durante a reprodução. Isto acontece devido às características do disco e não significa defeito ou mal funcionamento do DVD Player.

## Correção de Problemas

O que a primeira vista parece um defeito, pode não ser nada sério. Antes de recorrer ao serviço autorizado de assistência técnica JVC, tente solucionar os problemas com uma das sugestões apresentadas abaixo.

Sintoma	Causa possível	Solução
A alimentação não liga.	O cabo de alimentação não está ligado corretamente.	Ligue-o corretamente.
O controle remoto não funciona.	Está sendo usado muito longe do aparelho.	Use mais próximo do aparelho.
	A ponta do controle remoto não está sendo apontada na direção correta.	Aponte a luz do infravermelho na direção da janela do painel frontal do aparelho.
	As pilhas estão gastas.	Substitua as pilhas gastas por novas.
	A polaridade das pilhas está invertida.	Retire as pilhas e recoloque-as corretamente. Observe sempre a polaridade.
A imagem não é visualizada no monitor da TV.	O cabo de vídeo está conectado incorretamente.	Conecte o cabo de vídeo corretamente.
	A entrada da TV está selecionada incorretamente.	Selecione corretamente.
	O disco não pode ser reproduzido.	Use um disco correto. (Veja a página 11.)
Imagem com ruído.	O DVD Player está conectado diretamente em um VCR e a função que protege contra cópia é ativada.	Conecte o DVD Player de modo que o sinal de imagem flua diretamente para a TV.
	A conexão está incorreta.	Verifique a conexão.
O áudio não é reproduzido.	A seleção de entrada do amplificador está errada.	Selecione a entrada correta.
	O sinal de áudio vem da tomada DIGITAL OUT do aparelho.	Use a tomada AUDIO OUT quando reproduzir discos.
Não sai áudio ao reproduzir um disco DVD gravado com 96-kHz, áudio PCM linear.	O disco está sujo.	Limpe a superfície brilhante do disco.
O som está distorcido ou com distorção generalizada.	O protetor de tela está em MODE1 e a função está ativada.	Ajuste o protetor de tela para outro modo.
A imagem está adulterada.	O item MONITOR TYPE não está posicionado corretamente.	Selecione o tipo do monitor corretamente. (Veja a página 35.)
A imagem não aparece na tela da TV.	A TV não está ajustada corretamente.	Ajuste a TV corretamente.
A operação não é possível.	O microcontrolador está com problemas devido a um raio ou eletricidade estática.	Desligue o aparelho, retire o cabo de alimentação da tomada e depois torne a ligá-lo.
	Ocorreu condensação de umidade devido a súbita mudança de temperatura ou excesso de umidade.	Desligue o aparelho e torne a ligá-lo algumas horas depois.

# Especificações Técnicas

## Geral

Discos legíveis: DVD VIDEO, CD de áudio, Video CD, SVCD  
 Formato de vídeo: PAL/NTSC selecionável

## Outros

Alimentação: AC 110-240 V ~ , 50/60 Hz  
 Consumo: 21 W (ligado), 2 W (modo STANDBY)  
 Peso: 4,3 kg  
 Dimensões (L x A x P): 435 x 112 x 338 mm

## Saída de vídeo

Tomada VIDEO OUT: 1,0 Vp-p (75 ohms)  
 Tomada S-VIDEO OUT: Saída Y :1,0 Vp-p (75 ohms)  
 Saída C :286 mVp-p (75 ohms)  
 Resolução horizontal: 500 Linhas  
 Relação sinal/ruído: 65 dB

## Saída de áudio

Tomada ANALOG OUT: 2,0 Vrms (10 k ohms)  
 DIGITAL OUT (óptico): - 21 a -15 dBm (pico)

## Caractísticas de áudio

Resposta de freqüência: CD (freqüência de amostragem 44,1 kHz): 2 Hz a 20 kHz  
 DVD (freqüência de amostragem 48 kHz): 2 Hz a 22 kHz  
 DVD (freqüência de amostragem 96 kHz): 2 Hz a 44 kHz  
 Faixa dinâmica: 16 bit: mais que 100 dB  
 20 bit: mais 108 dB  
 24 bit: mais que 108 dB  
 Wow e flutter: Imensurável (menos que  $\pm 0.002\%$ )  
 Distorção harmônica total: Menos que 0.002%

\* Projeto e especificações técnicas sujeitos a alterações sem aviso prévio.

## Apêndice A: Tabela de idiomas e suas abreviações

Quando você selecionar o idioma das legendas ou do som, os idiomas selecionados serão visualizados conforme as suas abreviaturas indicadas abaixo. Selecione o idioma pela sua abreviatura.

AA	Afar
AB	Abkhazian
AF	Africâner
AM	Ameharic
AR	Árabe
AS	Assamês
AY	Aymara
AZ	Azerbaijani
BA	Bashkir
BE	Bielorusso
BG	Búlgaro
BH	Bihari
BI	Bislama
BN	Bengalês - Bangla
BO	Tibetano
BR	Bretão
CA	Catalão
CO	Curso
CS	Tcheco
CY	Galês
DA	Dinamarquês
DZ	Butanês
EL	Grego
EO	Esperanto
ET	Estonian
EU	Basque
FA	Persian
FI	Finnish
FJ	Fiji
FO	Faroese
FY	Frisian
GA	Irlandês
GD	Escocês Gaélico
GL	Gaulês
GN	Guarani
GU	Gujarati
HA	Hausa
HI	Hindi
HR	Croata
HU	Húngaro
HY	Armênio
IA	Interlíngua
IE	Interlingue

IK	Inupiak
IN	Indonésio
IS	Islandês
IW	Hebraico
JI	Lídiche
JW	Javanês
KA	Georgiano
KK	Kazakh
KL	Grelandês
KM	Cambojano
KN	Kannada
KO	Coreano (KOR)
KS	Kashimir
KU	Curdo
KY	Kirghiz
LA	Latim
LN	Lingala
LO	Laosiano
LT	Lituano
LV	Latvio, Letão
MG	Malagasy
MI	Maori
MK	Macedônio
ML	Malayalam
MN	Mongol
MO	Moldávio
MR	Marathi
MS	Malaio
MT	Maltês
MY	Burmanês
NA	Nauruano
NE	Nepalês
NL	Holandês
NO	Norueguês
OC	Occitan
OM	(Afan) Oromo
OR	Oriya
PA	Panjabi
PL	Polonês
PS	Pashto, Pushto
PT	Português
QU	Quechua
RM	Rhaeto-Romance

RN	Kirundi
RO	Rumeno
RU	Russo
RW	Kinyarwanda
SA	Sânscrito
SD	Sindhi
SG	Sangho
SH	Sérvio-Croata
SI	Singalês
SK	Eslovaco
SL	Esloveno
SM	Samoano
SN	Shona
SO	Somalês
SQ	Albanianês
SR	Sérivo
SS	Siswati
ST	Sesotho
SU	Sundanês
SV	Sueco
SW	Swahili
TA	Tamil
TE	Telugu
TG	Tajik
TH	Tailandês
TI	Tigrinya
TK	Turcomano
TL	Tagalo
TN	Setswana
TO	Tonganês
TR	Turco
TS	Tsonga
TT	Tatar
TW	Twi
UK	Ucraniano
UR	Urdu
UZ	Uzbequistanês
VI	Vietnamita
VO	Volapük
WO	Wolof
XH	Xhosa
YO	Yoruba
ZU	Zulu

# Apêndice B: Lista de códigos dos países para limite de censura

Esta lista é utilizada para a operação com limite de censura. Veja a página 37.

AD	Andorra
AE	Emirados Árabes
AF	Afeganistão
AG	Antigua and Barbuda
AI	Anguilla
AL	Albânia
AM	Armênia
AN	Países baixos- Antilles
AO	Angóla
AQ	Antarctica
AR	Argentina
AS	American Samoa
AT	Austria
AU	Austrália
AW	Aruba
AZ	Azerbaijan
BA	Bosnia e Herzegovina
BB	Barbados
BD	Bangladesh
BE	Bélgica
BF	Burkina Faso
BG	Bulgária
BH	Bahrain
BI	Burundi
BJ	Benin
BM	Bermuda
BN	Brunei Darussalam
BO	Bolívia
BR	Brasil
BS	Bahamas
BT	Bhutan
BV	Bouvet Island
BW	Botswana
BY	Belarus
BZ	Belize
CA	Canadá
CC	Ilhas Cocos (Keeling)
CF	República da África Central
CG	Congo
CH	Suíça
CI	Côte d'Ivoire
CK	Ilhas Cook
CL	Chile
CM	Camarões
CN	China
CO	Colombia
CR	Costa Rica
CU	Cuba
CV	Cape Verde
CX	Ilhas Natalinas
CY	Cyprus
CZ	República Tcheca
DE	Alemanha
DJ	Djibouti
DK	Dinamarca
DM	Dominica
DO	República Dominicana
DZ	Algeria
EC	Equador
EE	Estônia
EG	Egito
EH	Saara Ocidental
ER	Eritrea

ES	Espanha
ET	Etiópia
FI	Finlândia
FJ	Fiji
FK	Ilhas Falkland (Malvinas)
FM	Micronésia (Estados Federativos)
FO	Ilhas Faroé
FR	França
FX	França, Metropolitan
GA	Gabon
GB	Monarquia Unida
GD	Grenada
GE	Georgia
GF	Guiana Francesa
GH	Gana
GI	Gibraltar
GL	Groelândia
GM	Gambia
GN	Guinea
GP	Guadalupe
GQ	Guinea Equatorial
GR	Grécia
GS	Georgia do Sul e Ilhas Sandwich do Sul
GT	Guatemala
GU	Guam
GW	Guinea-Bissau
GY	Guyana
HK	Hong Kong
HM	Ilhas Heard e Ilhas McDonald
HN	Honduras
HR	Croácia
HT	Haiti
HU	Hungria
ID	Indonésia
IE	Ireland
IL	Israel
IN	India
IO	Território Oceano Indico Britânico
IQ	Iraque
IR	Irã (Rep. Islâmica)
IS	Islandia
IT	Itália
JM	Jamáica
JO	Jordânia
JP	Japão
KE	Kenya
KG	Kyrgyzstan
KH	Camboja
KI	Kiribati
KM	Comoros
KN	Saint Kitts e Nevis
KP	Coreia, Rep. dos Povos Democráticos
KR	Coreia, República
KW	Kuwait
KY	Ilhas Caimãs
KZ	Kazaquistão
LA	República dos Povos Democráticos

LB	Lebanon
LC	Saint Lucia
LI	Liechtenstein
LK	Sri Lanka
LR	Liberia
LS	Lesotho
LT	Lithuania
LU	Luxembourg
LV	Latvia
LY	Libyan Arab Jamahiriya
MA	Morocco
MC	Monaco
MD	Moldova, Republic of
MG	Madagascar
MH	Marshall Islands
ML	Mali
MM	Myanmar
MN	Mongolia
MO	Macau
MP	Northern Mariana Islands
MQ	Martinique
MR	Mauritania
MS	Montserrat
MT	Malta
MU	Mauritius
MV	Maldives
MW	Malawi
MX	Mexico
MY	Malaysia
MZ	Mozambique
NA	Namibia
NC	New Caledonia
NE	Niger
NF	Norfolk Island
NG	Nigeria
NI	Nicaragua
NL	Holanda
NO	Norway
NP	Nepal
NR	Nauru
NU	Niue
NZ	New Zealand
OM	Oman
PA	Panamá
PE	Perú
PF	Polinésia Francesa
PG	Papua New Guinea
PH	Philippines
PK	Pakistan
PL	Poland
PM	Saint Pierre and Miquelon
PN	Pitcairn
PR	Porto Rico
PT	Portugal
PW	Palau
PY	Paraguay
QA	Catar
RE	Réunion
RO	Romênia
RU	Federação Russa
RW	Rwanda

SA	Arábia Saudita
SB	Ilhas Solomon
SC	Seychelles
SD	Sudão
SE	Suécia
SG	Singapura
SH	Santa Helena
SI	Slovenia
SJ	Svalbard e Jan Mayen
SK	Slovaquia
SL	Serra Leone
SM	San Marino
SN	Senegal
SO	Somália
SR	Suriname
ST	São Tomé e Príncipe
SV	El Salvador
SY	República Árabe Saudita
SZ	Swaziland
TC	Ilhas Turcas e Caicos
TD	Chad
TF	Territórios Franceses do Sul
TG	Togo
TH	Tailândia
TJ	Tajikistan
TK	Tokelau
TM	Turkmenistan
TN	Tunísia
TO	Tonga
TP	Timor Leste
TR	Turkey
TT	Trinidad e Tobago
TV	Tuvalu
TW	Taiwan, Província da China
TZ	Tanzania, República Unida
UA	Ucrânia
UG	Uganda
UM	Ilhas Menores Afastadas dos Estados Unidos
US	Estados Unidos
UY	Uruguai
UZ	Uzbekistan
VA	Estado do Vaticano (Veja Santo)
VC	São Vicente e Grenadines
VE	Venezuela
VG	Ilhas Virgens (Britânico)
VI	Ilhas Virgens (U.S.)
VN	Vietnã
VU	Vanuatu
WF	Ilhas Wallis e Futuna
WS	Samoa
YE	Yemen
YT	Mayotte
YU	Yugoslávia
ZA	África do Sul
ZM	Zambia
ZR	Zaire
ZW	Zimbabwe



**Atendimento ao Consumidor  
0800 142080**